



**YOR 321  
SÍNNTÁSÌ YORÙBÁ II**

Ònkòwé Kòòsì

**Ọ̀jọ̀gbọ̀n Oyè Táíwò**  
Èka Ìmọ̀ Èdà-Èdè átí Èdè Áfíríkà  
Yunifásítù Ibadan, Ibadan  
[oyepaultaiwo@gmail.com](mailto:oyepaultaiwo@gmail.com);  
[po.taiwo@mail1.ui.edu.ng](mailto:po.taiwo@mail1.ui.edu.ng)  
08053506069; 08024661260



**NATIONAL OPEN UNIVERSITY OF NIGERIA**

National Open University of Nigeria

Headquarters

14/16 Ahmadu Bello Way

Victoria Island

Lagos

Abuja Annex

245 Samuel Adesujo Ademulegun Street

Central Business District

Opposite Arewa Suites

Abuja

e-mail: [centralinfo@nou.edu.ng](mailto:centralinfo@nou.edu.ng)

URL: [www.nou.edu.ng](http://www.nou.edu.ng)

National Open University of Nigeria

First Printed

ISBN:

All Rights Reserved

Printed by .....

For

National Open University of Nigeria

**ÀKÓÓNÚ**

Ojú-ìwé 1 nínú 88

**OJÚ-ÌWÉ**

Ifáará  
Ohun tí o máa kó ní Abala Èkọ yí  
Àfojúsùn Kọ̀ọ̀sì Yí  
Èròngbà Kọ̀ọ̀sì Yí  
Ìṣẹ̀ Ṣíṣe ni Abala Èkọ yí  
Ìwé Ìdánílẹ̀kọ̀  
Ìpín Èkọ̀  
Ìwé Ìtọ́kasí àti Ìwé Fún Kíkà  
Ìgbéléwọ̀n  
Ìdánwò Àṣekágbá àti Ìgbéléwọ̀n  
Ìlànà Máàki Gbígba  
Àtúnnyèwò Abala Èkọ̀ àti Ìlànà Ìgbékalẹ̀  
Ọ̀nà láti ṣe Àṣeyọ́rì nínú Abala Èkọ̀ yí  
Bí O Ṣe Lè Ka Abala Èkọ̀ Yí Ní Àkàyé  
Ìkúnnilọ́wọ̀/Olùkọ̀ àti Ìkọ̀ni  
Ìsoníṣókí

## Ìfáàrà

Abala Èkó yí jé kírédítí onídáá mēta (three credit units). Módù márùn-ún ni mo fi sàgbékalẹ̀ rẹ̀.

Commented [O.J1]: kírédítí

## Ohun tí O máa Kọ ní Abala Èkó yí

### Àfojúsùn Abala Èkó

### Èròngbà Abala Èkó

### Iṣẹ́ Sṣe ní Abala Èkó

### Ìwé Ìdánílẹ̀kọ̀

A ti pèsè àwọn wònyí fún ẹ̀ ní abala ẹ̀kọ̀ yí:

- Ìtóni abala ẹ̀kọ̀;
- Ìpín Èkó;
- Recommended texts/Ìwé Àkànlò;
- Ètò Iṣẹ́ Àyànṣe; àti
- Ètò Ìgbékalẹ̀

### Ìpín Èkó

YOR 321 jé abala ẹ̀kọ̀ oní-kírédítí mēta fún àwọn akẹ̀kọ̀ ọ̀gbọ̀yẹ̀ àkọ̀kọ̀. Módù márùn-ún ni ó wà ní abala ẹ̀kọ̀ yí. Ọ̀kọ̀kan wọn ní ìpín mērin. Ìyẹn ni pé ìpín ogún ni ó wà ní ìwé ìdánílẹ̀kọ̀ yí. Bí módù márààrún se lọ niyí:

## ÀKÓÓNÚ

### Módù 1: Ìmọ̀-Èdè àti Ìlò-Èdè, àti Àwòrán Atọ̀ka-Igi

Ìpín 1: Ìmọ̀-Èdè

Ìpín 2: Rírú Òfin Èdè

Ìpín 3: Àwòrán Atọ̀ka-Igi

Ìpín 4: Ìbátan Láàárín Èwón

Commented [O.J2]: Atọ̀ka

### Módù 2: Àwòrán Atọ̀ka-Igi àti Ìhun Àpólà Orúko

Ìpín 1: Fífí ẹ̀yán/ẹ̀pón hàn nínú àwòrán atọ̀ka-igi

Ìpín 2: Àmúpé, Àfikún àti Asọ̀dọtò

Ìpín 3: Ìhun Àpólà Orúko

Ìpín 4: Àmúpé, Àfikún àti Asọ̀dọtò nínú Àpólà Orúko (APOR)

### Módù 3: Èpón Aṣàfikún nínú Ìhun Àpólà Ìse (APIṢ)

Ìpín 1: Ìhun Àpólà Ìse

Ìpín 2: Àpólà Aṣẹ̀pón (APEP) Aláilàbò gégé bí Èpón Aṣàfikún Aṣáájú Ọ̀rò-Ìse

Ìpín 3: Àpólà Aṣẹ̀pón (APEP) Èpón Aṣàfikún Aṣáájú Ọ̀rò-Ìse

Ìpín 4: Èpón Aṣàfikún Atẹ̀lé Ọ̀rò-Ìse

Commented [O.J3]: Ìse

Commented [O.J4]: Ìse

### Módù 4: Èpón Aṣàmúpé nínú Ìhun Àpólà Ìse (APIṢ)

Ìpín 1: Àpólà Orúko (APOR) àti Àpólà Aṣàmúpé (APAM) gégé Èpón Aṣàmúpé

Ìpín 2: Àpólà Aṣẹ̀pón (APEP) gégé bí Àmúpé ÌṢ nínú APIṢ

Ìpín 3: Àpapò APOR àti APEP Alàbò gégé bí Àmúpé  
Ìpín 4: Tèlèntèlé Èpón nínú Ìhun Àpólà Iṣe

## Módù 5: Ìhun Àpólà Aṣẹ̀pón (APEP) àti Ìhun Àpólà Apàrísídà (APAPR)

Ìpín 1: Ọ̀rò-Aṣẹ̀pón (EP)

Ìpín 2: Àpólà Aṣẹ̀pón (APEP)

Ìpín 3: Ọ̀rò-Apàrísídà (APR)

Ìpín 4: Fónrán-Ìhun Àpólà Apàrísídà (APAPR)

### Ìwé Itókasi àti Ìwé Fún Kíkà

Àkójò àwọn iwé itókasi wà ní òpin ipín kòòkan. Mo rò é láti sàwári àwọn iwé wònyí, yè wòn wò kí o sì ká wòn láti ní imò síwájú sí i. Yóò tún se o ní ànfàní bí ó bá ka àwọn iwé m̀ìràn tí ó kún ojú òṣuwòn lórí ọ̀kọ̀kan àwọn àkòrí tí a ṣàgbéyèwò.

Commented [O.J5]: kà

### Ìgbéléwòn

Oríṣi ìgbéléwòn mèjì ni o máa ṣalábàápádé. Àwọn mèjèjèjì ni Iṣe Ṣiṣe àti Ìdánwò òpin simésítà. A ní retí pé kí o se idánwò ní òpin abala èkọ̀ yìí.

### Iṣe Ṣiṣe

Ní òpin ipín kòòkan, mi ti sètò Iṣe Ṣiṣe fún o, o gbòdò gbìyànjú láti se wòn nípa lílo gbogbo imò, ogbòn àti ifitónilétí tí o ti gbà nínú ipín náà. Lórí èrò itánçètí ni o ti máa se àwọn Iṣe Ṣiṣe tí o sì máa gba èsì lèṣeṣeṣe. Èyí yóò sì fòpin sí pípé tí èsì idánwò máa ní pè kí o tó tẹ akékò lówò. Gbìyànjú láti fi Iṣe Ṣiṣe tíre sọwò sí ilé-iwé rẹ̀ ní ojú tí a popongo rẹ̀ lórí òpó itánçètí Yunifásítí àti ni Ibi Ikékòó rẹ̀. Ìdà ogbòn nínú oḡòrùn-ún (30%) ni Iṣe Ṣiṣe jẹ nínú ìgbéléwòn àṣekáagbá rẹ̀.

Commented [O.J6]: mo

Commented [O.J7]: polongo

### Ìdánwò Àṣekágbá àti Ìgbéléwòn

Ìdánwò Àṣekágbá jẹ idá àádòrùn-ún nínú oḡòrùn-ún (70%) jẹ nínú jẹ nínú ìgbéléwòn àṣekáagbá rẹ̀. B́ákan náà, lórí èrò òpó itánçètí ti Yunifásítí ní o ti máa se idánwò gégé bí mo se sọ sáájú. A óò sì sa àwọn ibèèrè jò láti inú gbogbo ipín abala èkọ̀. Nítòrí náà, a ní retí pé kí o ka iwé idánilékòó dáadàa kí akókò idánwò tó dé. B́ákan náà pèlú, ó yè kí o mójú tó isàmúlò èrò kònpùtá rẹ̀ dáadàa fún ànfàní ara rẹ̀.

### Ètò Ìlànà Máàkì GBígà

Àpapò máàkì fún abala èkọ̀ ni 100%. Ìdà ogbòn nínú oḡòrùn-ún (30%) jẹ máàkì fún Iṣe Ṣiṣe àti idá àádòrùn-ún nínú oḡòrùn-ún (70%) jẹ máàkì idánwò. Mo gbà ò ní imòràn pé kí o sa gbogbo ipá rẹ̀ láti ṣàṣeyegbe nínú Iṣe Ṣiṣe àti nínú idánwò kí o ba lé ṣàṣeyòrí ní ikeyìn.

Commented [O.J8]: bà á lè

### Àtúnnyèwò Abala Èkọ̀ àti Ètò Ìgbékalẹ̀

#### Àwọn Ohun tí o máa nílò fún Abala Èkọ̀ yìí

#### Bí o se lè Gbádùn Abala Èkọ̀ yìí

Ó yè kí àwọn ipín wònyí tó è gégé bí olùkò se máa tó è. Nítòrí náà, ó yè kí o fara balẹ̀ ka ipín kòòkan. O sì gbòdò gbìyànjú láti se gbogbo àwọn idárayá tí ó wà nínú ipín kòòkan. A se ìgbékalẹ̀ ipín kòòkan b́ákan náà – ifáára, èròngbà àti Akóónú Idánilékòó. Ifáára jẹ itòwò pérete abala èkọ̀, èròngbà ní sàfihàn àwọn nnkan tí ó yè kí o mọ, a sètò èkún-rẹ̀rẹ̀ àlàyé ní Akóónú Idánilékòó

Commented [O.J9]: tó e sòná

## Olùkọ àti Èkọ

Yunifásítì yòò pèsè àwọn olùkọ ní ọlọkan-ò-jọkan àwọn ibùdó ìdánlẹ̀kọọ láti kọ ẹ lórí àwọn abala tí ó ta kókó. Ò yẹ kí àwọn olùkọ wá fojú kàn láti kọ ẹ ní àwọn àkókò tí a ti lá kalẹ̀. Àwọn olùkọ wònyí yòò máa gbé ẹ sórí iwọn láti mọ bí o ẹ n tẹ̀sílẹ̀wájú sí, yòò sì máa sàwílẹ̀ lórí ìtẹ̀sílẹ̀wájú rẹ̀.

## Ìsọ̀nìsọ̀kí

### ÀWỌN ÀGÉKÚRÚ ÀTI ÀROKÒ TÍ A LÒ

+AB <sup>1</sup>	=	Àbọ
+ABISOL	=	Àbọ Ọrọ-Ìse Olùwà
+ABOLIS	=	Àbọ Olùwà Ọrọ-Ìse
AF	=	Èyán Aṣàfihàn
AJ	=	Èyán/Ọrọ-Apẹjúwe
AK	=	Èyán Àṣònkà
AM	=	Aṣàmúpé
APAM	=	Àpólà Aṣàmúpé
APAPR	=	Àpólà Apàrísídà
APAS	=	Àpólà Àsopò
APEP	=	Àpólà Aṣẹpón
APIB	=	Àpólà Ibá-Ìṣẹ̀lẹ̀
APIBKO	=	Àpólà Àsikò àti Ibá-Ìṣẹ̀lẹ̀
+APIR	=	Àpólà Ìbèèrè
APIŞ	=	Àpólà Işe
+APIT	=	Àpólà Ìtẹ̀numọ
+AŞ	=	(Atóka) Aşe
APIŞ	=	Àpólà Işe
APKO	=	Àpólà Àsikò
APOD	=	Àpólà Ìyísòdì
APOR	=	Àpólà Orúkọ
APR	=	(Ọrọ-) Apàrísídà
AROG	=	Arópò-Orúkọ Gígùn
AROK	=	Arópò-Orúkọ Kúkúrú
AS	=	Ọrọ-Àsopò
EP	=	Ọrọ-Aṣẹpón
+EPIŞABEP	=	Èpón Ọrọ-Ìse Àbọ Èpón
IB	=	Atóka Ibá-Ìṣẹ̀lẹ̀
+IR	=	(Atóka) Ìbèèrè
IŞ	=	Ọrọ-Ìşe
+IŞOLAB	=	Ọrọ-Ìşe Olùwà Àbọ
+IŞABOL	=	Ọrọ-Ìşe Àbọ Olùwà
+IT	=	(Atóka) Ìtẹ̀numọ
KO	=	Atóka Àsikò
OD	=	Atóka Ìyísòdì
+OL	=	Olùwà

Commented [O.J10]: APAR nko dipò APAPR?

Commented [O.J11]: Se ki i se apola mejì otòtò ni èyi: Apola Àsikò àti Apola Ibá-Ìṣẹ̀lẹ̀?

<sup>1</sup> Àmi yí + lẹ̀gbẹ̀ ọ̀rọ̀kò fí hàn pé ọ̀rọ̀kò bẹ̀ jẹ̀ èyi tí mo dáláábáá. Àwọn ọ̀rọ̀kò tí kò ní i jẹ̀ ọ̀rọ̀kò tí Èdè-Ìperí.  
Ojú-ìwé 5 nínú 88

+OLABIŞ	=	Olùwà Àbò Ọ̀rọ̀-Ìşẹ
+OLEPIŞAB	=	Olùwà Èpón Ọ̀rọ̀-Ìşẹ Àbò
+OLEPIŞABEP	=	Olùwà Èpón Ọ̀rọ̀-Ìşẹ Àbò Èpón
+OLEPIŞEP	=	Olùwà Èpón Ọ̀rọ̀-Ìşẹ Èpón
+OLIŞ	=	Olùwà Ọ̀rọ̀-Ìşẹ
+OLIŞAB	=	Olùwà Ọ̀rọ̀-Ìşẹ Àbò
+OLIŞABEP	=	Olùwà Ọ̀rọ̀-Ìşẹ Àbò Èpón
+OLIŞEP	=	Olùwà Ọ̀rọ̀-Ìşẹ Èpón
OR	=	Ọ̀rọ̀-Orúkọ
SOO	=	Sílẹ̀bù Olóhùn Ọ̀kẹ
+	<i>dúró fún</i>	so mó <i>b.a. IŞ + OR (sọ + ọ̀rọ̀ → sọ̀rọ̀)</i>
()	<i>dúró fún</i>	wọ̀fún tàbí àkámọ̀ afiwọ̀fúnhàn
→	<i>dúró fún</i>	tún un kọ/ şe itumò, gégé bí
*	<i>dúró fún</i>	Àìşẹ́gbà
[]	<i>dúró fún</i>	ìkámọ̀ apaàlà
{ }	<i>dúró fún</i>	mú ọ̀kan nínú ohun tí a tò jọ
abbl	<i>dúró fún</i>	àtí bẹ̀ẹ̀ bẹ̀ẹ̀ lọ
b.a	<i>dúró fún</i>	bí àpẹ̀rẹ̀
i.n.p	<i>dúró fún</i>	ìyẹn ni pé
ø	<i>dúró fún</i>	òfo

## MÓDÙ 1 ÌMỌ-ÈDÈ ÀTI ÌLÒ-ÈDÈ, ÀTI ÀWÒRÁN ATỌKA-IGI

Àfojúsùn módù yíí ni láti şàlàyé Ìmọ-Èdè àti Ìlò-Èdè, kí á sì fi ìyàtò tó wà láààrin àwọn méjèjèhì hàn. Módù yíí á tún fi yé ọ bí a şe ní fi àwòrán atọka-igi şàlàyé oríşiríşì ihún isòrì sínntáàsì. Ìmọ tí elédè ní nínú èdè rẹ ni ó ràn án lówò láti şe àgbékalẹ onírúurú gbólóhùn tàbí ipèdè nínú èdè nàà. Ìmọ yíí jẹ àbímọ tí ó fún elédè ní àhfaní láti fún iró, ọrọ tàbí akójopọ ọrọ, tàbí odidi gbólóhùn ní itumọ. Ìlò èdè ni a le pè ní isàgbékalẹ ìmọ-èdè ti èyàn ni nínú èdè kan, bóyá nípa afọ şíşé tàbí ní onírúurú ọnà tí à ní gbà lo èdè. Ìmọ-èdè elédè máa ní farahàn nígbà tí ó bá le sọ bí ipèdè kan bá jẹ aşéegbà tàbí àişéegbà; tàbí bí ipèdè méjì bá ní itumọ kan nàà. Àwọn onímọ gírámà gbà pé ìmọ-èdè ti elédè ní yàtò sí bí elédè şe má ní lo ìmọ nàà nínú ọrọ síşọ. Ìdí ni pé nígbà tí a bá ní sọrọ, oríşiríşì idíwọ tàbí àşíşe òun àşiwí máa ní wáyé, ti kò sì ní şe pèlú ìmọ tí olúwa rẹ ní nínú èdè nàà.

Èdè kọkkan ló ní òfin àti ilàna tí ó ní şàkóso àtòjọ àwọn iró, ọrọ, àti gbólóhùn inú èdè. Bí a bá si rú ọkankan nínú òfin yíí, ipèdè nàà á jẹ àişéegbà. Elédè mọ bí isọ kan nínú èdè rẹ bá şeegbà tàbí kò şeegbà. Àmọ, kò şeé şe fún elédè láti sọ àwọn òfin tó dè é tí irú isọ bẹşe şe jẹ aşéegbà tàbí àişéegbà. Àwọn onímọ èdà-èdè ni wọn máa ní láti şawárí àwọn òfin wọnyí ni ibámù pèlú àwọn ohun tí elédè fara mọ.

Ní módù yíí, wà á kọ nípa ìmọ-èdè àti ìlò-èdè, òfin èdè àti rírú òfin èdè, idàro gbólóhùn. Wà á tún kọ nípa àwọn nńkan tó şeşe kí ó mu àşíşe tàbí àşiwí wáyé nínú afọ şíşé. Lẹyìn nàà, wà á kọ bí a ti ní fi àwòrán atọka-igi şàlàyé oríşiríşì ihún isòrì sínntáàsì. Àwọn àkòrì wọnyí ni o máa kà ní módù yíí:

- Ìpín 1: Ìmọ-Èdè
- Ìpín 2: Rírú Òfin Èdè
- Ìpín 3: Àwòrán Atọka-Igi
- Ìpín 4: Ìbátan Láààrin Èwọn

Commented [O.J12]: láààrin

Commented [O.J13]: isàgbékalẹ

Commented [O.J14]: şe

Commented [O.J15]: ní

Commented [O.J16]: módù

Commented [O.J17]: ihun

## ÌPÍN 1 ÌMỌ-ÈDÈ

- 1.0 Ifáára
- 2.0 Èròngbà àti Àfojúsùn
- 3.0 Ìbéèrè Ìsáájú
- 4.0 Àkóónú Ìdánilẹ̀kọ̀
- 4.1 Ìfihàn Ìmọ-Èdè
- 4.2 Ìdàro Gbólòhùn
- 5.0 Ìsonísókí
- 6.0 Ìṣe Ṣiṣe
- 7.0 Ìwé Ìtókasi/Àwọn Ìwé Fùn Kíkà

### 1.0 ÌFÁÁRÀ

Ìmọ-Èdè ni ìmọ̀ àbímọ̀ tí ó fún èyàn ní ànfàní láti fi ìtumọ̀ tí àwọn iró ní hàn. Elédè máa n sàmúlò gbogbo ìmọ̀ tí wọn ní nípa èdè wọn nínú ìsàfọ̀ tàbí àfọ̀. Ní ipín yìí, á máa kọ̀ ẹ̀kọ̀ lórí Ìmọ-Èdè

### 2.0 ÈRÒNGBÀ ÀTI ÀFOJÚSÙN

Léyìn tí o bá ti ka ìdánilẹ̀kọ̀ yìí tán, wáá lè ṣàlàyé ìmọ-èdè ati bí elédè ṣe n sàmúlò ìmọ-èdè yìí láti ṣàgbéjádé ipèdè èdè náà.

### 3.0 ÌBÉÈRÈ ÌSÁÁJÚ

Báwo ni Ìmọ-èdè elédè ṣe n farahàn?

### 4.0 ÀKÓÓNÚ ÌDÁNILẸ̀KỌ̀

#### 4.1 Ìfihàn Ìmọ-Èdè

Nìgbà tí a bá n ṣàfọ̀, elédè máa n sàmúlò gbogbo ìmọ̀ tí wọn ní nípa èdè wọn nínú ìsàfọ̀ tàbí àfọ̀, ìsàmúlò ìmọ̀ yìí ni a n pè ní ìmọ-èdè. Ìmọ-èdè kíí ṣe ipèdè tí a lè gbé lé ìwọn rara. Dípò bẹ̀, a máa n tọ́ka sí i gégé bí ìmọ̀ àbímọ̀ tí ó fún èyàn ní ànfàní láti fi ìtumọ̀ tí àwọn iró ní hàn. Èyí yàtò sí lílo èdè ní pátó bí a bá n ṣàfọ̀ tí a n pè ní ìlò-èdè. Àwọn onímọ̀ pín girama èdè sí méjì: **ìmọ-èdè àti ìlò-èdè**.

Gíràmà (onídàro) èdè kan jẹ̀ ìṣàpèjúwe kí kún tí ó máa n ṣàgbéjádé **ìmọ̀ ìmọ̀ònú/ìmọ̀sínú** ìmọ-èdè tí elédè kan ní kedere. Èyí já sí pé ìmọ-èdè tí èyàn ní jẹ̀ ìmọ̀ ìmọ̀ònú èdè rẹ̀. Èyí **túmọ̀ sí pé** a kò lè mọ̀mọ̀ rí àwọn ilànà àti òfin tí ó n ṣàkóso àtòjọ̀ àwọn iró, ọ̀rọ̀, àti gbólòhùn; ṣùgbón a lè mọ̀ ìgbà tí a bá ṣàṣiṣe tàbí rú àwọn òfin àti ilànà náà. Bí àpẹ̀rẹ̀, bí ẹnìkan bá ní gbólòhùn yìí *Ọ̀pẹ̀ sọ̀ pé Ọ̀jọ̀ ran ara wọn lówó* jẹ̀ àìṣeégbà, ìdí ni pé ẹnì ọ̀hún ní ìmọ̀ àmọ̀sínú nípa ilànà girama pé arópò-orúkọ atọ̀kapadà-sólùwà gbọ̀dọ̀ wà ní ìbámu ní iye pẹ̀lú olùwà tí ó tọ́ka padà sí. Bẹ̀ẹ̀ sì ni *ara wọn* kò wà ní ìbámu pẹ̀lú *Ọ̀jọ̀, ara rẹ̀* ní ó bá à mu.

Bí a bá sọ̀ pé **èyàn** ní ìmọ̀ èdè kan, ohun tí a n sọ̀ ni pé ẹnì ọ̀hún lè lo èdè tí a n wí yìí láti ṣàgbéjádé ipèdè èdè náà kí ó sì loye rẹ̀. **Ipa** láti lo èdè náà kíí ṣe èyí tí èyàn ṣeṣe n kọ̀ láti ọ̀dọ̀ ẹnìkan. Èyàn lè kọ̀ tàbí mọ̀ èdè rẹ̀ láíjẹ̀ pé ẹnìkan kọ̀ ọ̀ ní èdè náà. Bí a bá sì kọ̀ elédè ní èdè rẹ̀, ẹ̀kọ̀ èdè bẹ̀cè yóò jẹ̀ ìwònbà kíún léyìn ìgbà tí elédè ti lè lo èdè rẹ̀ dáadàa. Ìmọ̀ tí ó fà á tí **èyàn** ṣe ni ipa láti lo èdè rẹ̀ jẹ̀ **ìmọ̀ àìsojádé**, àfojúsùn onímọ̀ girama si ní láti mọ̀mọ̀ ṣàwárí ìmọ̀ àìsojádé tí elédè ní yìí

Àwọn òfin inú èdè ni elédè n lòn ní ìgbà tí ó bá n sọ̀rọ̀. Bí àpẹ̀rẹ̀, elédè Yorùbá yóò fi ìyàtò hàn lááarín àwọn iwònyí.

- 1a. Ọ̀jọ̀ lọ̀ sí oko
- b. Lọ̀ sí oko, Ọ̀jọ̀

**Commented [O.J18]:** A lè yo èyí kúrò fún ìdógba gégé bí Ọ̀jọ̀bón Olátejú ti wí.

**Commented [O.J19]:** Báwo ni Ìmọ-èdè elédè ṣe n farahàn?

**Commented [O.J20]:** tímọ̀

**Commented [O.J21]:** èyàn tàbí èniyàn

**Commented [O.J22]:** èyàn tàbí èniyàn



- d. \*Lọ oko sí Òjọ
- e. \*Sí Òjọ lọ oko
- e. \*Oko sí lọ Òjọ

Elédè Yorùbá mọ pé gbólòhùn (1a) ati (1b) ẹ é gbà, sùgbòṅ àwọn tó kú, (1d) dé (1e), kò ẹ é gbà. (Gbólòhùn (1a) ati (1b) jẹ gbólòhùn aṣeégbà nígbà tí àwọn gbólòhùn (1d) de (1e) jẹ gbólòhùn àṣeégbà). Nínú ìmọ̀ èdà-èdè, àwọn gbólòhùn àṣeégbà (fún idí kan tàbí òmíràn) ni ó máa ń gba àmì (tàbí àròkò) iràwò (\*).

Bí ó tilẹ̀ jẹ̀ pé a tẹnu mọ ọn pé ìmọ̀-èdè tí elédè ní jẹ̀ ìmọ̀ gírámà àìkòní tí ó jẹ̀ ìmọ̀ ìmòsínú tí ó wá ní ọpọ̀lọ̀ elédè, ó ẹ́e ẹ́e láti fi ìmọ̀ yíi nípa àwọn ọ̀nà kan. Mo máa sàlàyé díẹ̀ lára wọn.

### ÌGBÉLÉWỌN AKÉKỌ̀

Sàlàyé ìmọ̀-èdè tí elédè ní nínú èdè rẹ̀.

#### 4.2 Ìdàrọ̀ Gbólòhùn

Elédè máa ń fi ìmọ̀-èdè rẹ̀ hàn nípa bí ò ẹ́e máa ń gbé oríṣíríṣi gbólòhùn jáde. Gbogbo èyàn tí ó bá ní ìmọ̀-èdè máa ń sọ ọ̀kẹ̀ àimoye gbólòhùn, tí ó sí máa ń sọ gbólòhùn tuntun jáde. Èyí ni a mọ̀ sí **ìdàrọ̀** gbólòhùn. Gbogbo elédè ni ó máa ń sàgbéjádé gbólòhùn nígbà tí a bá ń sàfọ̀. A **sí mọ̀ pé kí ẹ́e pé a** máa ń ẹ́e àkòsọ́rí àwọn gbólòhùn tí a fẹ̀ sọ kí a tó máa sọ wọn. Irú ohunkóhun tí elédè ba fẹ̀ sọrọ̀ lẹ̀ lórí, tàbí igbàkúgbà tí a bá fẹ̀ sọrọ̀, elédè a máa sàgbéjádé àwọn gbólòhùn tí ó yẹ. Alábájọ̀ tí ó fi jẹ̀ pé elédè lè pàṣẹ, gbadura, bẹ̀bẹ̀, paró, sèbèèrè, **gegùn-ún**, **tàbí fi ohùn gbé ọ̀rọ̀ jáde gégé bí àkókò náà bá** ẹ́e gbà á láàyè.

Commented [O.J23]: sí

Commented [O.J24]: gegùn-ún

Ìmọ̀ tí elédè ní nípa èdè rẹ̀ kò lópin. Ó lè sọ ohun tí kò gbọ̀ rí, o lè mọ̀ ìtumò gbólòhùn tí kò gbọ̀ rí, bẹ̀ẹ̀ ní ó sì lè hun gbólòhùn tuntun lónà àrà. Abíníbí ní ọ̀nà èdè. Ìmọ̀ tàbí àbùdá èdè tí elédèá fún ọ̀mọ̀niyàn ní ó ya ọ̀mọ̀niyàn sọ̀tọ̀ sí èdà yòókù. Bí èdè tí jẹ̀ abíníbí tó, kò sí ẹ̀ni tí elédèá dá èdè kan pátò mó, gbogbo èdè la lè sọ, sùgbòṅ èyí tí aládúúgbò wa bá gbọ̀ ní a ń sọ nígbèyìn. Bí àpẹ̀rẹ̀, ọ̀mọ̀ Yorùbá tí a bí ní ilú Òyínbó yóò gbò, Gẹ̀ẹ̀sì bí ọ̀ba ilú Èèbò, ọ̀mọ̀ Haúsá tí a bí ní Òyọ̀-ilé yóò lè táákà Yorùbá bí ọ̀mọ̀ Aláàfin.

### ÌGBÉLÉWỌN AKÉKỌ̀

Sàlàyé bí Ìmọ̀ tí elédè ní nípa èdè rẹ̀ kò ẹ́e lópin.

#### 5.0 ÌSỌNÍSÓKÍ

Èdà ọ̀mọ̀niyàn **kí ń kàn sọ ọ̀rọ̀ tàbí gbólòhùn tí ó bá gbọ̀ rí nikan**. Ó lè sọ ohun tí kò gbọ̀ rí, o lè mọ̀ ìtumò gbólòhùn tí kò gbọ̀ rí, bẹ̀ẹ̀ ní ó sì lè hun gbólòhùn tuntun lónà àrà. Ìmọ̀ tí elédè ní, tí ó fí ń ẹ́e gbogbo nikan yíi ni à ń pé ní Ìmọ̀-èdè.

Commented [O.J25]: kí f

#### 6.0 IṢÉ ṢIṢE

Kí ní ìmọ̀-èdè gan-an, àti pé báwo ni elédè ẹ́e máa ń fi ìmọ̀-èdè rẹ̀ hàn?

#### 7.0 ÌWÉ ÌTÓKASÍ/ÀWỌN ÌWÉ FÙN KÍKÀ

Awóbùlúyì, O. 1978. *Essentials of Yorùbá Grammar*, Ìbàdàn: UPL.

Awobuluyi, O. 1988. *Èdè Ìpẹ̀rì Yorùbá: Apá kejí*, Lagos: NERDC

Awóbùlúyì, O. 2001a. “Arópò–Orúkọ Kúkúrí Ẹ̀ni–Kẹ̀ta Ẹ̀yọ̀ Aṣolùwà” *Yorùbá*, Vol. 2, No. 1 pp 1-8

Awóbùlúyì, O. 2001b. “Òte–Ìlò Àwọn Arópò–Orúkọ Kúkúrí” *Bébà tí a kà ní Àpẹ̀rò Ẹ̀gbé Onímọ̀ Èdè Yorùbá: Yunifásitì ilú Eko*.

- Awobuluyi, O. 2008. *Èkó Íṣẹ̀dà-Òrọ̀ Yorùbá*, Akurẹ: Montem Paperbacks
- Awobuluyi, O. 2013. *Èkó Gírámà Èdè Yorùbá*, Oshogbo: Montem Paperbacks
- Bámgbóṣé, À. 1967. *A Short Yorùbá Grammar*, Ìbàdàn: HEB.
- Bámgbóṣé, À. 1990. *Fonólójì àti Gírámà Yorùbá*. Ìbàdàn: UPL.
- Comrie, Bernard. (1981). Language universals and linguistic typology: syntax and morphology (2nd ed). University of Chicago Press, Chicago
- Dryer, M. S. (2013). Order of Subject, Object and Verb. In M. S. Dryer & M. Haspelmath (eds), *The World Atlas of Language Structures Online*.
- Táíwò, O. 2003. Tense and Aspect in Ào. Nínú Ndimele O.M (olótúú) *Languages and Linguistics in Nigeria*. A Festschrift in Honour of Kay Williamson.
- Taiwo, O. 2007. Short Subject Pronoun in the Ào dialect of Yorùbá. *JOLAN: Journal of Linguistic Association of Nigeria (JOLAN)* No 10 o.i. 67 – 86
- Taiwo, O. 2008a. *Basic Concepts in Grammar*: Ibadan, DLC, UI
- Taiwo, O. 2008b. *Basic Grammar*: Ibadan, DLC, UI
- Taiwo, O. 2009. *Elementary Grammar*: Ibadan, DLC, UI
- Taiwo, O. 2010. *Transformational Grammar I*: Ibadan, DLC, UI
- Taiwo, O. 2011. *Mofoloji: Àtúnṣe kejì*. Ibadan: Ibadan, Universal Akada Books Limited.

## ÌPÍN 2 RÍRÚ ÒFIN ÈDÈ

- 1.0 Ifáará
- 2.0 Èròngbà àti Àfojúsùn
- 3.0 Ìbèèrè Iṣáájú
- 4.0 Àkóónú Ìdánilékò
- 4.1 Òfin Èdè
- 4.2 Dídá pón-na mò ninú ìsọ tàbí ìpèdè
- 4.3 Dìdà Ìbátan èdà òye-òrò mò
- 4.4 Ìlò-èdè
- 5.0 Ìsonísókí
- 6.0 Iṣẹ Ṣiṣe
- 7.0 Ìwé Ìtókasi/Àwọn Ìwé Fùn Kíkà

### 1.0 ÌFÁÁRÀ

Elédè mò bí ìsọ kan ninú èdè rẹ bá **ṣeégbà** tàbí kò **ṣeégbà**. Àmọ, kò ṣeé ṣe fún elédè láti sọ àwọn òfin tó dè é tí irú ìsọ bẹẹ ṣe jẹ **ṣeégbà** tàbí **àṣeégbà**. Àwọn onímò èdà-èdè ni wọn **máa n láti ṣàwárí** àwọn òfin wònyí ni ibámù pèlú àwọn ohun tí elédè fara mò. Èyí já sí pé bí a bá rú òkankan ninú àwọn òfin èdè yíí ninú ìsọ, ó di dandan kí irú ìsọ bẹẹ jẹ **àṣeégbà**. Ninú ìdánilékò yíí, a ó máa ṣàlàyé irúfẹ́ àwọn òfin yíí ninú èdè Yorùbá

Commented [O.J26]: seé gbà

Commented [O.J27]: máa n láti

### 2.0 ÈRÒNGBÀ ÀTI ÀFOJÚSÙN

Léyìn tí ó bá tí ka ìpín yíí tán, wà á lè mò ohun tí à n pè ní òfin èdè àti bí rírú òfin èdè ṣe n yorí sí ìsọ **àṣeégbà** ninú èdè Yorùbá. Wà á tún le ṣàlàyé ohun tí à n pè ní ìlò-èdè àti bí ó ṣe yàtò sí Ìmò-èdè.

### 3.0 ÌBÈÈRÈ IṢÁÁJÚ

Kí ni o mò nípa òfin èdè

Ṣàlàyé iyàtò láàrin Ìlò-èdè àti Ìmò-èdè

Commented [O.J28]: Kí ni o mò nípa òfin èdè?  
Ṣàlàyé iyàtò láàrin Ìlò-èdè àti Ìmò-èdè.

### 4.0 ÀKÓÓNÚ ÌDÁNILÉKÒ

#### 4.1 Òfin Èdè

Kò ṣeé ṣe fún elédè láti sọ àwọn òfin inú èdè rẹ, iyeen láti sọ ìdí tí ìsọ tàbí ìpèdè kan fi jẹ **ṣeégbà** tàbí **àṣeégbà**, ojúṣe onímò èdà-èdè ni láti ṣàkíyèsí àwọn òfin wònyí ni ibámù pèlú àwọn ohun tí elédè fara mò pé ó **ṣeégbà** àti èyí tí kò **ṣeégbà**. Onímò èdà-èdè yóò **ṣàwárí** àwọn bátàni **ṣeégbà** àti **àṣeégbà** inú èdè kàn, láti inú ìwònyí ni yóò tí wá àwọn àbùdá tí n bẹ léyìn àwọn bátàni wònyí. Àwọn bùdá àti bátàni wònyí ni a óò ṣàjọ gégé bí ohun èlò **ìṣàpèjúwe** gírámá èdè òhún.

Àmọ́ ṣá, àwọn onímò gbà pé elédè ní ìmò àwọn òfin èdè rẹ ní àmòdájú. Ìdí ni pé bí elédè bá gbò ìsọ kan ninú èdè **rẹ**, ó lè sọ gbangba bóyá ìsọ **nàà** jẹ **ṣeégbà** tàbí **àṣeégbà**. Ìmò yíí ni ó fún elédè ní ànfàní láti sọ bóyá ònkan tí rú òfin èdè rẹ tàbí kò rú u. Bí o bá yẹ gbólòhùn ìsàlẹ́ yíí wò:

Commented [O.J29]: rẹ

Ó ga o. O ti rógo.

Elédè Yorùbá mò pé gbólòhùn méjèjè òkè yíí **ṣeé gbà**, bí ó tilẹ́ jẹ pé ó lè má mò ohun tàbí nṁkan tí ó ga, tàbí ògo tí ó rí.

Elédè **máa n mò lo òye-inú** láti mò àwọn ìsọ tí wọn jẹ **àṣeégbà**, nitori pé àwọn ìsọ bẹẹ kò tẹlẹ́ òfin sínntáàsì èdè rẹ. Bí àpẹrẹ, bí ó tilẹ́ jẹ pé elédè Yorùbá lè má lè fún ìsọ ìsàlẹ́ yíí ní ìtumọ́ **dáadáa**, papa síbẹ, wọn loye rẹ.

Commented [O.J30]: máa n mò lo òye-inú ?

ṣó ṣó ṣó fírù balẹ

Ojú-ìwé 11 nínú 88

Yátò sí ilóyè rẹ tí elédè Yorùbá ní, wòn tún mò pé bí á bá da bí a ẹ̀ tó ó rú, bí ó ẹ̀ wà ní isàlẹ̀ yìí, kò bújú mu rara.

\*balẹ̀ só firu só sò

Àlàyé wa yìí fi hàn pé, bí elédè kò tilẹ̀ lè fi ìtumọ̀ kan pàtó fún àwọn ọ̀rọ̀ tí a tò jọ, bí á bá tún àwọn ọ̀rọ̀ wọ̀nyí tò, elédè máa mò bóyá irú àtúntò beẹ̀ kò tònà tàbí ó ti gbé ìtumọ̀ miíràn jáde.

## ÌGBÉLÉWỌ̀N AKÉKỌ̀

Ṣàlàyé bí Ọ̀fin èdè ẹ̀ ẹ̀ ẹ̀ sí

### 4.2 Dídá pọ̀n-na mò nínú ìsọ̀ tàbí ipèdè

Ìmọ̀-èdè tí elédè ní máa n jẹ́ kí ó ẹ̀ ẹ̀ fún un láti lè sọ bóyá ìsọ̀ tàbí ipèdè kan jẹ́ onípọ̀n-na. Ìyẹn ni pé bóyá irú ipèdè ọ̀hún ní jù ìtumọ̀ kan lọ. Bí àpẹ̀rẹ̀, elédè Yorùbá mò pé ó ẹ̀ ẹ̀ kí gbólóhùn isàlẹ̀ yìí ní ju ìtumọ̀ kan lọ.

Ayọ̀ jẹ́ ìrẹ̀sì àti dọ̀dọ̀

Gbólóhùn òkè yìí jẹ́ onípọ̀nna. Ó ní ìtumọ̀ méjì ọ̀tọ̀tọ̀ tí a lè fún un. Ní ìtumọ̀ kan, **ìrẹ̀sì àti dọ̀dọ̀** lè dúró gégé bí ounjẹ̀ kan ẹ̀so. Ìyẹn ni pé ìtumọ̀ ìṣọ̀kan wà láàárín **ìrẹ̀sì àti dọ̀dọ̀**.

Olùwà = Ayọ̀; ọ̀rọ̀-ìṣe = jẹ́; àbò = ìrẹ̀sì àti dọ̀dọ̀

Ní ìtumọ̀ kejì èwè, ìṣọ̀kan lè máa sí láàárín **ìrẹ̀sì àti dọ̀dọ̀** kó jẹ́ pé ounjẹ̀ ọ̀tọ̀tọ̀ ni wón. Ìyẹn ni pé ọ̀tọ̀tọ̀ ni **Ayọ̀ wón**.

Ayọ̀ jẹ́ ìrẹ̀sì.

Ayọ̀ jẹ́ dọ̀dọ̀

Commented [O.J31]: Kò yéni ohun tí èyí túmọ̀ sí.

Àwọn ọ̀rọ̀ tàbí ìsọ̀ bí **gbà, jò tí** ní ju ìtumọ̀ kan lọ. Elédè Yorùbá sì mò beẹ̀ gégé bí a ẹ̀ rí wón nínú àpẹ̀rẹ̀ wọ̀nyí.

Commented [O.J32]: gbà àbí gbà?

Olú **gbà** etí Ayọ̀/bọ̀jùlù Ọ̀jọ̀  
Ọ̀mọ̀bínrin náà n **gbà** ilẹ̀  
Iná n **jò**.  
Ọ̀mọ̀bínrin náà n **jó**.  
Ìyá wa **tí tí** ilẹ̀kùn  
Ìbùkún fi Ọ̀wọ̀ rẹ̀ **tí** ara ògiri.

Àwọn gbólóhùn wọ̀nyí tún jẹ́ àpẹ̀rẹ̀ gbólóhùn onípọ̀n-na;

Olú bú Ọ̀pẹ̀ jáde.  
Orí mi wú.  
Wón bá wón lọ.  
Dídó dídó dé.  
A jọ̀ sùn ní ànà.  
Wólú náà máa n rí èyàn pèlú ojú inú.

## ÌGBÉLÉWỌ̀N AKÉKỌ̀

Ṣàlàyé **pọ̀n-na** tí ó wà nínú àwọn ìsọ̀ yìí

- Wálé àti Táyọ̀ ra ọ̀kọ̀ ayọ̀kẹ́lẹ̀

- Ọkọ ló pa wọn pọ

### 4.3 Didà Ìbátan ẹ̀dà ọ̀ye-ọ̀rọ̀ mọ

Ìmọ-èdè tí elédè ní máá n fún un ní ànfàní láti mọ àwọn gbólòhùn tí wọn jẹ onítumọ kan náà yàtò sí ẹ̀yí tí itumọ rẹ̀ yàtò sí wọn. Elédè Yorùbá mọ pé gbólòhùn méjì àkókọ tí ó wà ní isàlẹ̀ yìí, iyeṅ gbólòhùn (2a) àti gbólòhùn (2b), jẹ onítumọ kan náà, sùgbọṅ itumọ gbólòhùn kẹta, iyeṅ gbólòhùn (2d), yàtò sí tí méjì àkókọ.

- Ajá fílá yìí pa ológbò yẹn.
- Ológbò yẹn ni ajá fílá yìí pa.
- Ológbò yẹn pa ajá fílá yìí.

Bí ó tilẹ̀ jẹ pé iye ọ̀rọ̀ kan náà tí ó wà ní gbólòhùn (2a) náà ni ó wà ní gbólòhùn (2d), pàpà síbẹ̀síbẹ̀, elédè Yorùbá mọ pé itumọ gbólòhùn mejeeji kí ẹ̀ ọkan náà, itumọ wọ yàtò. Ìmọ-èdè tí elédè Yorùbá ní ni ó fi lè mọ ẹ̀yí.

### ÌGBÉLÉWỌN AKÉKỌ

Fi àpẹẹrẹ̀ sàlàyé Ìbátan ẹ̀dà ọ̀ye-ọ̀rọ̀ ni èdè Yorùbá

#### 4.4 Ìlò-èdè

Àwọn onímọ̀ gírámà gbà pé ìmọ-èdè tí elédè ní yàtò sí bí elédè se **má n** lo ìmọ náà nínú ọ̀rọ̀ síso. Ìdí ni pé nígbà tí a bá n sọrọ̀, oríṣíríṣi idíwọ̀ tàbí àṣiṣe ọ̀n àṣiṣe máá n wáyé. Àwọn nṅkan bí **irún iwònyí** kò sí ní jẹ kí elédè sàgbékalẹ̀ ìmọ-èdè tí ó ní láísí àbùlà kankan. Ìmọ-èdè tí ó ní oríṣíríṣi àbùlà báwònyí **ní àwọn onímọ̀** pé ní ìlò-èdè, tí ẹ̀ se mimu èdè lò gan-an **nigba** tí a bá n sàfọ̀ yàtò sí ìmọ-èdè tí elédè ní tí ó sì wà ní ọ̀pọ̀lọ̀ rẹ̀. Àwọn onímọ̀ sì wá gbà pé bí a bá fẹ̀ sàyèwò bí elédè ẹ̀ se mọ èdè rẹ̀, kò bójú mu tó kí a sàyèwò bí elédè ẹ̀ se lo èdè, tí ẹ̀ se Ìlò-èdè, tí ó kún fún oríṣíríṣi àṣiṣe àti àṣiṣe, dípò bẹ̀, ìmọ-èdè tí ó wà ní ọ̀pọ̀lọ̀ elédè ló yẹ kí a yẹ wò. Ẹ̀ se gbogbo èyàn ni ó mọ pé bí a bá fẹ̀ sọrọ̀, a lè má bẹ̀rẹ̀ ọ̀rọ̀ síso wa dáadáa, kí a kọ̀kọ̀ ronú **fásẹ̀yìn** **ká** tó sọrọ̀, kí a sàṣiṣe pẹ̀lú àtúnse. Bákan náà, bí a ẹ̀ se n sàgbékalẹ̀ àwọn gbólòhùn àti bí a ẹ̀ se n loye wọn pẹ̀lú wá lára ìlò-èdè tí a n sọ nípa rẹ̀.

#### Àwọn ìṣokùnfà ìlò-èdè

Ogunlọ̀gò ni àwọn nṅkan tí ó n kópa nínú lílo èdè gan-an ní pàtó. Àwọn nṅkan wònyí, tí mo pé ni ìṣokùnfà ìlò-èdè, sí ní ó máá n jẹ kí iyàtò púpọ̀ wà láàárín ìmọ-èdè àti ìlò-èdè tí a n sọ nípa rẹ̀. Díẹ̀ lára àwọn ìṣokùnfà náà ni mo máá mẹnú bá bayii.

- Irú ìmọ-èdè tàbí ìmọ̀ àìkòní tí elédè ní. Bí eleyii kò bá péye, ìlò-èdè yóò mẹ́hẹ́, elédè kò sì ní lè sàfọ̀ tí ó muna doko.
- **Irú tàbí ẹ̀dà** àti **òdiwọ̀n** ọ̀nà ìgbéjádé àfọ̀ àti ọ̀nà gbígbọ̀ àfọ̀ elédè.
- Irú àti òdiwọ̀n **iyè-inú**, **ifókànsí**, **ifarabalẹ̀** àti àwọn **ipá iyè** elédè miiran
- Sàkání **àwùjọ/ajemáwùjọ** àti **ipò** elédè
- Sàkání **ajemẹka-èdè/ẹka-èdè** elédè
- **Ìṣowọ-sọrọ̀** àti **èdè ẹ̀ni** elédè
- Kókó ìmọ̀ àti èrò tí elédè ní nípa ibi tí ó n gbé
- Ipò ilera, **imọ̀lára** àti àwọn ipò ijora miiran tí elédè wà ní àkókò àfọ̀, iyeṅ nígbà tí elédè bá n sọrọ̀.

Ọ̀kọ̀ọkan àwọn ìṣokùnfà wònyí ní wọn n kó ipa nínú ìlò-èdè.

Bí ó bá tẹ̀lẹ̀ àwọn àlàyé àti ìnròrò wa, ó yẹ kí ó yé ẹ̀ **bayii** pé ìmọ-èdè àti ìlò-èdè toju-tòdi àwa kò sí rò pé ò ẹ̀ se ẹ̀ láti yà wọn, nitori pé bí ìgbín fà, ìkaraun n tẹ̀lẹ̀ e ni àwọn méjèjèjì jẹ. Sùgbọṅ mo gbòdò jẹ

Commented [O.J33]: máá

Commented [O.J34]: irú

Commented [O.J35]: ní ni àwọn

Commented [O.J36]: nígbà

Commented [O.J37]: fásẹ̀yìn

Commented [O.J38]: èdè ẹ̀ni elédè???

Commented [O.J39]: bayii

kí ó di mímò pé ìmò-èdè, tí a sọ pé ó jẹ òye tí inú, ní a máa n ló fún ìṣàpèjúwe gírámà, kí ẹ̀se ìlò-èdè rara. Àwọn àpẹẹrẹ tí mo tí n ló nínú ìwé yí, àti àwọn tí o máa pàdé láti ìmò-èdè elédè Yorùbá, kí ẹ̀se tí ìlò-èdè rára. Láti tún ṣàlàyé síwájú sí pé ìmò-èdè àti ìlò-èdè kò ẹ̀se é yà, mo fẹ́ kí o mò pé ìlò-èdè ní a máa n ló láti mọ̀ tàbí ṣàwárí bí elédè ẹ̀se ní ìmò-èdè ẹ̀se sí.

Commented [O.J40]: tí

Commented [O.J41]: kí f

Commented [O.J42]: kí f

## 5.0 ÌṢONÍṢÓKÍ

Elédè ní ìmò nipa àwọn òfin èdè ẹ̀re, èyí ní ó fún un ní ànfání láti lè sọ gbangba bóyá ìsọ náà jẹ̀ aṣeégbà tàbí àìṣeégbà. Ó ẹ̀se ẹ̀se kí elédè má lè sọ, ní pàtó àwọn òfin tó dè é tí irú ìsọ bẹ̀. Ojúṣe àwọn onímò èdà-èdè ní láti ṣàwárí àwọn òfin wònyí ní ìbámù pẹ̀lú àwọn ohun tí elédè fara mọ̀. Ìlò-èdè ní bí elédè ẹ̀se máa n ló ìmò náà nínú òrọ̀ síṣọ̀ tàbí afọ̀ síṣe. Ogunlógò ní àwọn nṣkan tí ó n kópa nínú lílò èdè. Èyí ní ó máa n jẹ́ kí iyàtò púpọ̀ wà láàárín ìmò-èdè àti ìlò-èdè.

## 6.0 IṢÉ ṢÌṢE

Àwọn nṣkan wo ló máa n fi iyàtò han láàárín ìmò-èdè àti ìlò-èdè?

## 7.0 ÌWÉ ÌTÓKASÍ/ÀWỌN ÌWÉ FÙN KÍKÀ

Awóbùlúyí, O. 1978. *Essentials of Yorùbá Grammar*, Ìbàdàn: UPL.

Awobuluyi, O. 1988. *Èdè Ìperí Yorùbá: Apá kejí*, Lagos: NERDC

Awóbùlúyí, O. 2001a. “Arópò–Orúkò Kúkúrí Èni–Kéta Ẹyọ Aṣolùwà” *Yorùbá*, Vol. 2, No. 1 pp 1-8

Awóbùlúyí, O. 2001b. “Òtè–Ìlò Àwọn Arópò–Orúkò Kúkúrí” Bébà tí a kà ní Àpèrò Ẹgbé Onímò Èdè Yorùbá: Yunifásítì ilú Eko.

Awobuluyi, O. 2008. *Èkó Íṣèdà-Òrò Yorùbá*, Akurẹ̀: Montem Paperbacks

Awobuluyi, O. 2013. *Èkó Gírámà Èdè Yorùbá*, Oshogbo: Montem Paperbacks

Bámgbóṣé, A. 1967. *A Short Yorùbá Grammar*, Ìbàdàn: HEB.

Bámgbóṣé, A. 1990. *Fonólójì àti Gírámà Yorùbá*. Ìbàdàn: UPL.

Táíwò, O. 2003. Tense and Aspect in Ào. Nínú Ndimele O.M (olótùú) *Languages and Linguistics in Nigeria*. A Festschrift in Honour of Kay Williamson.

Taiwo, O. 2007. Short Subject Pronoun in the Ào dialect of Yorùbá. *JOLAN: Journal of Linguistic Association of Nigeria (JOLAN)* No 10 o.i. 67 – 86

Taiwo, O. 2008a. *Basic Concepts in Grammar*: Ibadan, DLC, UI

Taiwo, O. 2008b. *Basic Grammar*: Ibadan, DLC, UI

Taiwo, O. 2009. *Elementary Grammar*: Ibadan, DLC, UI

Taiwo, O. 2010. *Transformational Grammar I*: Ibadan, DLC, UI

Taiwo, O. 2011. *Mofoloji: Àtúnṣe kejì*. Ibadan: Ibadan, Universal Akada Books Limited.

### ÌPÍN 3: ÀWÒRÁN ATÓKA-IGI

- 1.0 Ifáára
- 2.0 Èròngbà àti Àfojúsùn
- 3.0 Ìbèèrè Ìsáájú
- 4.0 Àkóónú Idánilẹ̀kọ̀
- 4.1 Gírámà Èdè
- 4.2 Àwòrán Atọ̀ka-igi
- 5.0 Ìsonísókí
- 6.0 Iṣẹ̀ Ṣiṣe
- 7.0 Ìwé Ìtọ̀kasí/Àwọn Ìwé Fùn Kíkà

#### 1.0 ÌFÁÁRÀ

Gírámà èdè ní sè pèlú omọ-inú gírámà bíi Àká-òrọ̀, fonólọ̀jì, sínntáàsì àti sẹ̀mántííkì. Èyí tí a óò yànnà ná nínú àwọn idánilẹ̀kọ̀ inú yí ni sínntáàsì. A á ṣiṣẹ̀ lórí àwọn ihún aṣeégbà inú èdè Yorùbá. Mǎ á sì ṣàlàyé bí a ṣe n fí fónràn-ihun gbólóhùn hàn ni àwòrán atọ̀ka-igi.

Commented [O.J43]: ní í sè

#### 2.0 ÈRÒNGBÀ ÀTI ÀFOJÚSÙN

Léyìn tí o bá tí ka ìpín yí tǎn, wá á lè mọ̀ ihún ìsọ̀rí sínntáàsì kọ̀ọ̀kan nínú èdè Yorùbá. Wá á tún lè ṣàlàyé èwọ̀n nínú àwòrán atọ̀ka-igi.

#### 3.0 ÌBÈÈRÈ ÌSÁÁJÚ

Kí ni Ìsọ̀rí-sínntáàsì?  
Ṣàlàyé èwọ̀n nínú àwòrán atọ̀ka-igi.

#### 4.0 ÀKÓÓNÚ IDÁNILẸ̀KỌ̀

##### 4.1 Gírámà Èdè

Gírámà èdè ní sè pèlú àwọn èròjà tí èdè ní àti ìṣàpèjúwe wọn. Àwọn èròjà náà ni a lè pín sí èyà tabí omọ-inú gírámà wọ̀nyí: Àká-òrọ̀, fonólọ̀jì, sínntáàsì àti sẹ̀mántííkì.

Commented [O.J44]: ní í sè

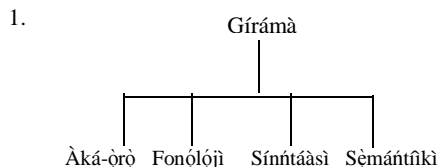

- **Àká-Òrọ̀** ni kíkọ̀ àwọn ọ̀rọ̀ inú èdè jọ láti fí ìtumọ̀ wọn, pípè wọn àti ihun wọn hàn. Bákán náà, àká-òrọ̀ dá lórí íbátan ọ̀rọ̀ kan àti òmíràn nínú èdè àti àwọn ọ̀nà tí a fí lè ló ó ni sísẹ̀dá gbólóhùn.
- **Fonólọ̀jì** dá lórí ìṣàpèjúwe àwọn iró-ìfọ̀ inú èdè àti bí àwọn iró-ìfọ̀ wọ̀nyí ṣe n papọ̀ di ọ̀rọ̀.
- **Sínntáàsì** ni ìṣàpèjúwe oríṣírísi àwọn ọ̀nà tí a fí máa n so ọ̀rọ̀ papọ̀ láti di gbólóhùn.
- **Sẹ̀mántííkì** ni ìṣàpèjúwe ọ̀rọ̀ àti bí ìtumọ̀ ihun-ọ̀rọ̀ inú èdè ṣe jẹ̀ ìtumọ̀ ọ̀kọ̀ọ̀kan àwọn ọ̀rọ̀ inú ihun-ọ̀rọ̀ ọ̀hún.

Commented [O.J45]: lórí íbátan

Èyí tí a óò tẹ̀pẹ̀lẹ̀ mọ̀ nínú àwọn idánilẹ̀kọ̀ inú ìwé yí ni sínntáàsì. Àwọn ohun tí a óò ṣiṣẹ̀ lè lórí ni àwọn ihún aṣeégbà inú èdè Yorùbá. A óò sì wo ìsọ̀rí sínntáàsì kọ̀ọ̀kan àti ihún wọn nínú èdè Yorùbá. Ìsọ̀rí-sínntáàsì ni ọ̀rọ̀ tabí àkọ̀jọ̀ ọ̀rọ̀ inú èdè kan tí wọn lè rọ̀pọ̀ ara wọn nínú èhun èdè láí mú gbólóhùn

àìṣeégbà jáde. Bí ìṣòrí sínntáàsì bá jẹ eyò òrò, èyí yòò jẹ ìṣòrí-òrò, bí ó bá jẹ akójoṣò òrò, yòò di àpolà-òrò. Bí àpẹẹrẹ

- |     |                         |     |                          |
|-----|-------------------------|-----|--------------------------|
| 3a. | [Adé] jẹ iṣu [Òjò]      | 4a. | Omọ [nàà] lu iyá [yẹn]   |
| b.  | [Òjò] jẹ iṣu [Adé]      | b.  | Omọ [yẹn] lu iyá [nàà]   |
| 5a. | Olú <i>ra</i> bàtà pupa | b.  | Olú <i>gba</i> bàtà pupa |

Ní àpẹẹrẹ tí ó wà ní (3), *Adé* (3a) rọpò *Òjò* ni (3b), ní àpẹẹrẹ (4), *nàà* (4a) rọpò *yẹn* ni (4b) Bákàn *nàà*, ní *gba* ni (5b) rọpò *ra* ni (5a). Ìrọpò wọnyí kò sọ àwọn gbólóhùn nàà di àìṣeégbà, wọn bá òfin gírámà mu. Èyí fi hàn wá pè ìṣòrí-òrò kan ni *Adé* àti *Òjò* jẹ tí sè orọ-orúkọ (OR); ìṣòrí-òrò kan ni *nàà* àti *yẹn* jẹ tí sè èyàn aṣàfihàn (AF), *ra* àti *gba* ni (5a) àti (5b) nàà jẹ ìṣòrí-òrò kan nàà tí sè òrò-iṣe (IS). Ní àpẹẹrẹ ìsàlẹ̀ yíí,

- |     |                        |
|-----|------------------------|
| 6a. | [Omọ nàà] lu [iyá yẹn] |
| b.  | [Iyá yẹn] lu [Omọ nàà] |

Ó ṣeé ṣe pé kí *Omọ nàà* ní (6a) rọpò *iyá yẹn* ní (6b), kí àbájáde irú ìrọpò bẹẹ̀ sì tún bá òfin gírámà mu. Èyí túmọ̀ sí pé àpólà-òrò kan ni *omọ nàà* àti *iyá yẹn* jẹ, tí sè Àpólà-Orúkọ (APOR).

### ÌGBÉLÉWỌN AKÉKỌ̀

Ṣàláyé òkòòkan èyà tí a lè pín èròjà gírámà èdè sí.

#### 4.2 Àwòrán Atọ̀ka-igi

Nínú ìmò èdà-èdè, òkan lára àwọn ète tí a sába máa n lò fún fifi fọ̀nrán-ìhun gbólóhùn hàn ni àwòrán atọ̀ka-igi. A n pè é ní àwòrán atọ̀ka-igi nítorí pé ó ní àwọn èká tí ó jọ àwọn èká igi. Iyẹn ni pé ó pẹ̀ka gégé bí ti igi. Nínú àwòrán atọ̀ka-igi bẹ́ẹ̀, ipèdè tàbí ẹ̀hun kan lè pẹ̀ka wá sí ìsàlẹ̀ láti fi orísíríṣi fọ̀nrán-ìhun tí ó wà nínú ipèdè tàbí ẹ̀hun bẹ́ẹ̀ hàn. Àwòrán atọ̀ka-igi jẹ̀ ọ̀nà miiran láti fi ìhun gbólóhùn hàn.

A máa n ṣàmúlò àwọn èdè iperí fún ìṣàpẹ̀juwe nínú àwòrán atọ̀ka-igi. Mo máa ṣàláyé wọn ní òkòòkan.

#### Èwọ̀n

Ó ṣeé ṣe kí àwòrán atọ̀ka-igi pín sí èká tàbí **kí a sọ pẹ̀ka**. Ibí tí èká ti jáde wá yíí lára àwòrán atọ̀ka-igi ni à n pè ni èwọ̀n.

Commented [O.J46]: kí a sọ pẹ̀ka????

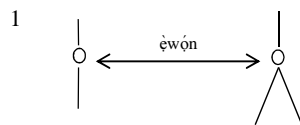

A máa n ṣàmì sí èwọ̀n kòòkan nípa lílo àròkò èyí tí ó n fi ìṣòrí hàn làti dúró fún fọ̀nrán-ìhun kòòkan.

Bí àpẹẹrẹ.





**APOR, AROK, APOR, OR, AF** ni àwọn àròkò tí a lò láti fi sàmì sí ẹ̀wọ̀n òkè yìí. Wọ̀n sì fí yé wa irú fọ̀nrán-ìhun tí ọ̀kọ̀ọ̀kan wọ̀n n ẹ̀. A lè fi ọ̀rọ̀ tàbí wúnrẹ̀n onítumọ̀ àdámọ̀ sàmì sí ẹ̀wọ̀n. Jẹ́ kí a wo àpẹ̀rẹ̀ yìí fún àlàyé.

### 3. Mo jẹ́ iṣu náà

A lè ya àwòrán atọ̀ka-igi fún APOR méjì tí ó wà ní àpẹ̀rẹ̀ òkè yìí báyìí.

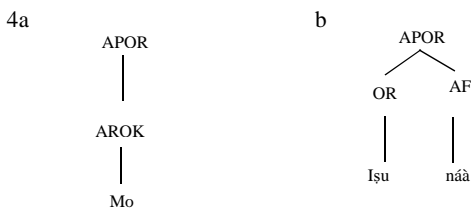

#### Ẹ̀wọ̀n Apẹ̀ka

Nínú àwòrán atọ̀ka-igi, bí ilà tàbí ẹ̀ka méjì bá jáde láti ara ẹ̀yọ ẹ̀wọ̀n kan soṣo, èyí ni a mò sí pé ẹ̀wọ̀n bèẹ̀ pẹ̀kà tàbí pípẹ̀ka. Nínú àwòrán atọ̀ka-igi àpẹ̀rẹ̀ (2b) àti (4b), ẹ̀wọ̀n APOR pẹ̀ka nítorí pé ẹ̀ka méjì ló jáde láti ara wọ̀n

#### Ẹ̀wọ̀n Aláìpẹ̀ka

Bí ó bá jẹ́ pé ilà tàbí ẹ̀ka kan soṣo ní ó jáde láti ara ẹ̀wọ̀n kan nínú àwòrán atọ̀ka-igi, á jẹ́ pé ẹ̀wọ̀n ọ̀hún kò pẹ̀ka tàbí kò sí pípẹ̀ka. A ní láti mò pé nínú àwòrán atọ̀ka-igi kan, kò pọ̀n dandan pé kí gbogbo ẹ̀wọ̀n pẹ̀ka. Nínú àwọn àwòrán atọ̀ka-igi tí ó wà ní àpẹ̀rẹ̀ (2a), ẹ̀wọ̀n APOR jẹ́ ẹ̀wọ̀n aláìpẹ̀ka, ní àpẹ̀rẹ̀ (4a), ẹ̀wọ̀n APOR àti ẹ̀wọ̀n OR náà jẹ́ aláìpẹ̀ka nítorí pé ẹ̀ka kan soṣo ló jáde láti ara ọ̀kọ̀ọ̀kan wọ̀n.

#### Ẹ̀wọ̀n Agbẹ̀yìn

Nínú àwòrán atọ̀ka-igi, àwọn ẹ̀wọ̀n tí ó wà ní isàlẹ̀ ni a mò sí ẹ̀wọ̀n agbẹ̀yìn. Nínú àwọn àwòrán atọ̀ka-igi tí ó wà ní àpẹ̀rẹ̀ (2) àti (4), ẹ̀wọ̀n tí ó wà lábẹ́ ẹ̀wọ̀n AROK ní (2a) àti (4a) jẹ́ ẹ̀wọ̀n agbẹ̀yìn. Ní àpẹ̀rẹ̀ (2b) àti (4b), ẹ̀wọ̀n tí ó wà lábẹ́ ẹ̀wọ̀n OR àti AF ni ẹ̀wọ̀n agbẹ̀yìn. Ohun tí a sì máa n fí sàmì sí irú àwọn ẹ̀wọ̀n agbẹ̀yìn bèẹ̀ ni ọ̀rọ̀ tàbí wúnrẹ̀n onítumọ̀ àdámọ̀ tí ó bá yẹ. Ní ọ̀nà miiran, a lè sọ pé ẹ̀wọ̀n tí kò sí àròkò lábẹ̀ rẹ̀ àfi ọ̀rọ̀ tàbí wúnrẹ̀n onítumọ̀ àdámọ̀ ni à pè ní ẹ̀wọ̀n agbẹ̀yìn. Àwọn ọ̀rọ̀ tàbí wúnrẹ̀n onítumọ̀ àdámọ̀ tí a sì fí sàmì sí irú ẹ̀wọ̀n agbẹ̀yìn bèẹ̀ ni à n pè ní **ihun agbẹ̀yìn**. Nínú àwòrán atọ̀ka-igi àpẹ̀rẹ̀ (4), àwọn ẹ̀wọ̀n tí a fí *mo*, *iṣu* àti *náà* sàmì sí ni ẹ̀wọ̀n agbẹ̀yìn. Àwọn wúnrẹ̀n *mo*, *iṣu* àti *náà* ni ihun agbẹ̀yìn.

#### Ẹ̀wọ̀n Aláìgbẹ̀yìn

Nínú àwòrán atọ̀ka-igi, ẹ̀wọ̀n tí ó bá ní ẹ̀wọ̀n miiran lábẹ̀ rẹ̀ ni à n pè ní ẹ̀wọ̀n aláìgbẹ̀yìn. I.n.p ẹ̀wọ̀n tí ó kù nínú àwòrán atọ̀ka-igi léyìn tí a bá ti yọ ẹ̀wọ̀n agbẹ̀yìn kúrò tán. Àròkò tí ó jẹ́ àmí afisọ̀rí-hàn ni a máa fí n sàmì sí ẹ̀wọ̀n aláìgbẹ̀yìn. Bí àpẹ̀rẹ̀, nínú àwòrán atọ̀ka-igi àpẹ̀rẹ̀ (4), àwọn ẹ̀wọ̀n APOR, AROK, ní (4a) àti ẹ̀wọ̀n APOR, OR àti AF ni (4b) jẹ́ ẹ̀wọ̀n aláìgbẹ̀yìn.

## 5.0 ÌSỌ̀NÍSỌ̀KÍ

Gírámà èdè ní ẹ̀ pèlú àwọn èròjà èdè, èyí tí a lè pín sí ọ̀mọ-inú gírámà wọ̀nyí: Àká-ọ̀rọ̀, fonólòjì, sínntààsi àti sẹ̀mántífíkì. Sínntààsi (èyí tí ó kàn wá gbọ̀ngbọ̀n ní ipín yìí) ni iṣàpájúwe oríṣírísi àwọn ọ̀nà tí a fí máa n sọ ọ̀rọ̀ papọ̀ láti di gbólóhùn. Àwòrán atọ̀ka-igi ni ọ̀kan lára ọ̀nà tí a máa n lò láti fi fọ̀nrán-ìhun gbólóhùn hàn. Ẹ̀wọ̀n ni ibí tí ẹ̀ka tí jáde lára àwòrán atọ̀ka-igi.

Commented [O.J47]: agbẹ̀yìn

Commented [O.J48]: ihun agbẹ̀yìn tàbí ihun agbẹ̀yìn?

## 6.0 IṢÉ ṢIṢE

Kí ni ẹwọ̀n nínú àwòrán atọ̀ka-igi?

## 7.0 ÌWÉ ÌTÓKASÍ/ÀWỌN ÌWÉ FÙN KÍKÀ

Awóbùlúyì, O. 1978. *Essentials of Yorùbá Grammar*, Ìbàdàn: UPL.

Awobuluyi, O. 1988. *Èdè Ìpẹ̀rì Yorùbá: Apá kejì*, Lagos: NERDC

Awóbùlúyì, O. 2001a. “Arópò–Orúkọ Kúkúrí Ẹ̀ni–Kéta Ẹ̀yọ̀ Aṣolùwà” *Yorùbá*, Vol. 2, No. 1 pp 1-8

Awóbùlúyì, O. 2001b. “Òte–Ìlò Àwọ̀n Arópò–Orúkọ Kúkúrí” *Bébà tí a kà ní Àpẹ̀rò Egbé Onímò Èdè Yorùbá: Yunifásítì ìlú Eko.*

Awobuluyi, O. 2008. *Èkọ̀ Íṣẹ̀dà-Ọ̀rọ̀ Yorùbá*, Akurẹ̀: Montem Paperbacks

Awobuluyi, O. 2013. *Èkọ̀ Gírámà Èdè Yorùbá*, Oshogbo: Montem Paperbacks

Bámgbóṣé, A. 1967. *A Short Yorùbá Grammar*, Ìbàdàn: HEB.

Bámgbóṣé, A. 1990. *Fonólójì àti Gírámà Yorùbá*. Ìbàdàn: UPL.

Táíwò, O. 2003. Tense and Aspect in Ào. Nínú Ndimele O.M (olótùú) *Languages and Linguistics in Nigeria*. A Festschrift in Honour of Kay Williamson.

Taiwo, O. 2007. Short Subject Pronoun in the Ào dialect of Yorùbá. *JOLAN: Journal of Linguistic Association of Nigeria (JOLAN)* No 10 o.i. 67 – 86

Taiwo, O. 2008a. *Basic Concepts in Grammar*: Ibadan, DLC, UI

Taiwo, O. 2008b. *Basic Grammar*: Ibadan, DLC, UI

Taiwo, O. 2009. *Elementary Grammar*: Ibadan, DLC, UI

Taiwo, O. 2010. *Transformational Grammar I*: Ibadan, DLC, UI

Taiwo, O. 2011. *Mofoloji: Àtúnṣe kejì*. Ibadan: Ibadan, Universal Akada Books Limited.

## ÌPÍN 4: ÌBÁTAN LÁÀÁRÍN ÈWỌN

- 1.0 Ifáára
- 2.0 Èròngbà àti Àfojúsùn
- 3.0 Ìbéèrè Ìṣáájú
- 4.0 Àkóónú Ìdánilẹ̀kọ̀
- 4.1 Ìhà Ìgàba
- 4.2 Ìwúlò ìhà ìgàba tààrà
- 4.3 Ìhà ìkómúpò
- 5.0 Ìṣoníṣókí
- 6.0 Ìṣẹ̀ Ṣiṣe
- 7.0 Ìwé Ìtọ̀kasí/Àwọn Ìwé Fùn Kíkà

### 1.0 ÌFÁÁRÀ

Nínú àwòrán atọ̀ka-ìgi tàbí atọ̀ka ihun-gbólóhùn kan náà, ìhà nílá méjì ní àwọn èwọ̀n lè kọ sí ara wọn. Àwọn ìhà méjì náà ní ìhà ìgàba àti ìhà ìkómúpò. Ní ipín yìí, mà á ṣàláyé ìhà ìgàba àti oríṣírìṣi ìhà mìíràn tí àwọn èwọ̀n lè kọ sí ara wọn nínú àwòrán atọ̀ka-ìgi. Mà á tún ṣàláyé ohun tí a mò sí ìhà ìkómúpò.

### 2.0 ÈRÒNGBÀ ÀTI ÀFOJÚSÙN

Léyìn tí ó bá tí ka ipín yìí, wà á lè ṣàláyé ìhà ìgàba, ìhà ìkómúpò àti oríṣírìṣi ìhà mìíràn tí àwọn èwọ̀n lè kọ sí ara wọn nínú àwòrán atọ̀ka-ìgi.

### 3.0 ÌBÉÈRÈ ÌṢÁÁJÚ

Ṣàláyé oríṣírìṣi ìhà tí àwọn èwọ̀n lè kọ sí ara wọn nínú àwòrán atọ̀ka-ìgi.

### 4.0 ÀKÓÓNÚ ÌDÁNILẸ̀KỌ̀

#### 4.1 Ìhà Ìgàba

Nínú àwòrán atọ̀ka-ìgi tàbí atọ̀ka ihun gbólóhùn, ohun tí ó máa n fi ìhà ìgàba hàn ni ìlà tàbí ẹ̀ka tí ó so àwọn èwọ̀n pọ̀. Bí èwọ̀n kan bá wà lókè nínú àwòrán atọ̀ka-ìgi, tí èwọ̀n mìíràn sì wà ní isàlẹ̀ èwọ̀n tí ó wà lókè, bí ọ̀nà tààrà tàbí ẹ̀ka bá wà láti èwọ̀n tí ó wà lókè náà si èwọ̀n tí ó wà ní isàlẹ̀ gégé bí àwọn ìlà tàbí ẹ̀ka inú àwòrán atọ̀ka-ìgi ṣe fi hàn, èwọ̀n tí ó wà lókè gàba lórí èwọ̀n tí ó wà ní isàlẹ̀. Bí àpẹ̀rẹ̀

Commented [O.J49]: àwòrán

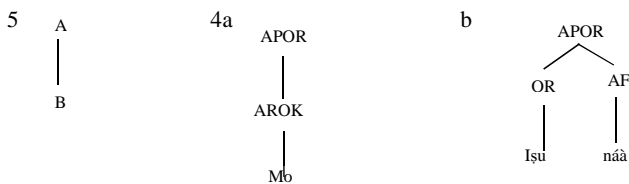

Ní àpẹ̀rẹ̀ (5), èwọ̀n A gàba lé èwọ̀n B ní ìbámu pẹ̀lú àláyé wa. Ní àpẹ̀rẹ̀ (4a) tí a tún dà kọ̀ lókè, èwọ̀n APOR gàba lórí èwọ̀n AROK àti èwọ̀n tí a fi *Mo* sàmí sí, èwọ̀n AROK náà gàba lórí èwọ̀n tí a fi *Mo* sàmí sí. Ní àpẹ̀rẹ̀ (4b) bakan náà, èwọ̀n APOR gàba lórí èwọ̀n OR, èwọ̀n AF àti èwọ̀n tí a fi *ìṣu* àti èyí tí a fi *náà* sàmí sí. Èwọ̀n OR gàba lórí èwọ̀n tí a fi *ìṣu* sàmí sí, èwọ̀n AF náà sì gàba lórí èwọ̀n tí a fi *náà* sàmí sí. Sùgbọ̀n èwọ̀n OR kò gàba lórí èwọ̀n tí a fi *náà* sàmí sí, èwọ̀n AF náà kò gàba lórí èwọ̀n tí a fi *ìṣu* sàmí sí.

Lábẹ̀ ihà ìgàbà, a lẹ̀ ya oríṣí ihà ìgàbà wònyí sọtò: ihà ìgàbà tààrà àti ihà ìgàbà àkótán

**Ihà Ìgàbà Tààrà**

Nínú àwòrán atọ̀ka-ìgi tàbí atọ̀ka-ìhun gbólóhùn, a máa n sọ pé ẹ̀wọ̀n A gàbá tààrà lé ẹ̀wọ̀n B bí ilà tàbí ẹ̀ka bá so ẹ̀wọ̀n méjèjì pọ̀ tí ẹ̀wọ̀n A wà lókè tí ẹ̀wọ̀n B sì wà ní isàlẹ̀ láísí pé ẹ̀wọ̀n mìíràn wà láàárín wọn. Bí àpẹ̀rẹ̀, a lẹ̀ fi ihà ìgàbà tààrà hàn nínú àwòrán atọ̀ka-ìgi isàlẹ̀ yíí.

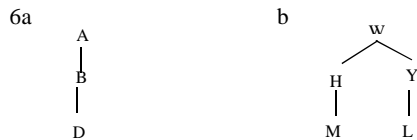

Ẹ̀wọ̀n A gàbà tààrà lé ẹ̀wọ̀n B ní (6a), bákán náà ẹ̀wọ̀n B gàbà tààrà lé ẹ̀wọ̀n D. Şùgbọ̀n ẹ̀wọ̀n A kò gàbà tààrà lé ẹ̀wọ̀n D nítorí pé ẹ̀wọ̀n B wà láàárín ẹ̀wọ̀n A àti ẹ̀wọ̀n D. Ó yẹ kí ó rántí pé ẹ̀wọ̀n A gàbà lé ẹ̀wọ̀n D, bí ó tilẹ̀ jẹ̀ pé kò gàbà tààrà lé e lórí. Ní àpẹ̀rẹ̀ (6b), ẹ̀wọ̀n W gàbà tààrà lé ẹ̀wọ̀n H àti ẹ̀wọ̀n Y, ẹ̀wọ̀n H gàbà tààrà lé ẹ̀wọ̀n M, bákán náà, ẹ̀wọ̀n Y gàbà tààrà ẹ̀wọ̀n L. Bí ó tilẹ̀ jẹ̀ pé ẹ̀wọ̀n W gàbà lé ẹ̀wọ̀n H, ẹ̀wọ̀n Y, ẹ̀wọ̀n M àti ẹ̀wọ̀n L, kò gàbà tààrà lé ẹ̀wọ̀n M, nítorí pé ẹ̀wọ̀n H wà láàárín rẹ̀ àti ẹ̀wọ̀n M; bákán náà, ẹ̀wọ̀n Y wà láàárín ẹ̀wọ̀n W àti ẹ̀wọ̀n L.

Lábẹ̀ ihà ìgàbà tààrà, oríṣíríṣí ihà mìíràn ni àwọn ẹ̀wọ̀n tún lẹ̀ kọ̀ sí ara wọn. A sáàbà máa n şàpẹ̀júwe àwọn ihà tí a n wí yí nípa lílo àwọn ọ̀rọ̀-ìpèrì tí ó dúró fún ẹ̀bí gẹ́gẹ́ bí Ọ̀mọ̀bínrín, Arábinrín, Ìyá àbbl. Àpẹ̀rẹ̀ àwọn ihà bẹ̀ẹ̀ ni iwònyí.

**Ẹ̀wọ̀n Ọ̀mọ̀bínrín**

Ẹ̀wọ̀n Y ni ọ̀mọ̀bínrín ẹ̀wọ̀n W bí ẹ̀wọ̀n Y bá jẹ̀ ẹ̀wọ̀n tí ẹ̀wọ̀n W gàbà tààrà lé lórí bá yíí:

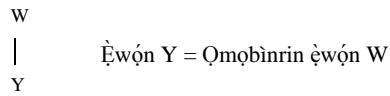

**Ẹ̀wọ̀n ọ̀mọ̀bínrín (apá) òsì**

Ẹ̀wọ̀n Y ni ọ̀mọ̀bínrín (apá) òsì ẹ̀wọ̀n W bí ẹ̀wọ̀n W bá gàbà tààrà lé ẹ̀wọ̀n Y lórí tí kò sì sí ẹ̀wọ̀n mìíràn tí ẹ̀wọ̀n W gàbà lé lórí ní (apá) òsì ẹ̀wọ̀n Y bá yíí:

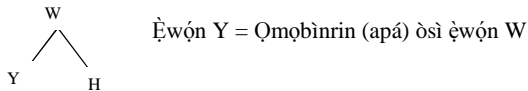

**Ẹ̀wọ̀n Ọ̀mọ̀bínrín (apá) ọ̀tún**

Ẹ̀wọ̀n H ni ọ̀mọ̀bínrín (apá) ọ̀tún ẹ̀wọ̀n W bí ẹ̀wọ̀n W bá gàbà tààrà lé ẹ̀wọ̀n H lórí, tí kò sì sí ẹ̀wọ̀n mìíràn tí ẹ̀wọ̀n W gàbà lé lórí ní (apá) ọ̀tún ẹ̀wọ̀n H bá yíí:

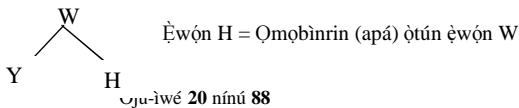

Commented [O.J50]: Ẹ̀wọ̀n

### Ẹ̀wọ̀n Ará̀bínrín

Ẹ̀wọ̀n Y àti ẹ̀wọ̀n H jẹ̀ ará̀bínrín bí ó bá jẹ̀ pé ẹ̀wọ̀n W kan náà nì ó gàba tààrà lẹ̀ ẹ̀wọ̀n Y àti ẹ̀wọ̀n H lórí báyí:

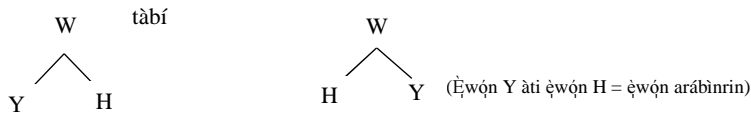

### Ẹ̀wọ̀n Ará̀bínrín (apá) òsì

Ẹ̀wọ̀n Y nì ará̀bínrín (apá) òsì ẹ̀wọ̀n H bí ó bá jẹ̀ pé ẹ̀wọ̀n W kan náà nì ó gàba tààrà lẹ̀ ẹ̀wọ̀n Y àti ẹ̀wọ̀n H lórí, tí ẹ̀wọ̀n Y jẹ̀ yọ ní (apá) òsì ẹ̀wọ̀n H, tí kò sì sí ẹ̀wọ̀n mìíràn ní àárín ẹ̀wọ̀n Y àti ẹ̀wọ̀n H báyí:

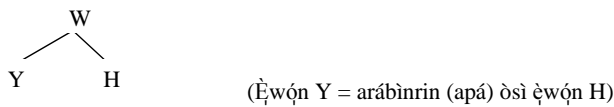

### Ẹ̀wọ̀n ará̀bínrín (apá) òtún

Ẹ̀wọ̀n H nì ará̀bínrín (apá) òtún ẹ̀wọ̀n Y bí ó bá jẹ̀ pé ẹ̀wọ̀n W kan náà nì ó gàba tààrà lẹ̀ ẹ̀wọ̀n H àti ẹ̀wọ̀n Y lórí tí ẹ̀wọ̀n H sì jẹ̀ yọ ní (apá) òtún ẹ̀wọ̀n Y, tí kò sì sí ẹ̀wọ̀n mìíràn láàárín ẹ̀wọ̀n H àti ẹ̀wọ̀n Y báyí:

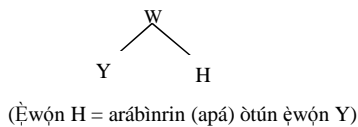

### Ẹ̀wọ̀n ìyá

Ẹ̀wọ̀n W nì ìyá ẹ̀wọ̀n Y bí ó bá jẹ̀ pé ẹ̀wọ̀n W gàba tààrà lẹ̀ ẹ̀wọ̀n Y lórí báyí:

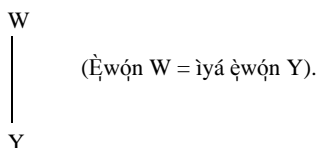

### ÌGBÉLÉWỌ̀N AKÉKỌ̀

Şàlàyé oríşíríşì ẹ̀wọ̀n nínú àwòrán atọ̀ka-ìgì tí ó mò

#### 4.2 ÌWÚLÒ ÌHÀ ÌGÀBA TÀÀRÀ

Nínú gíràmà onídàrò, òye ìhà ìgàba tààrà wúlò púpọ̀ fún fífí lílò fọ̀nrán hán gégé bí olùwà gbólóhùn, kókó gbólóhùn, àbò òrò-ìşe, abbl nínú gbólóhùn. Jẹ́ kí a yẹ atọ̀ka ìhun gbólóhùn tàbí àwòrán atọ̀ka-ìgì fún gbólóhùn àpẹ̀rẹ̀ yí wò.

7a. Èmi náà tí jẹ̀ ịşu ní ilé.

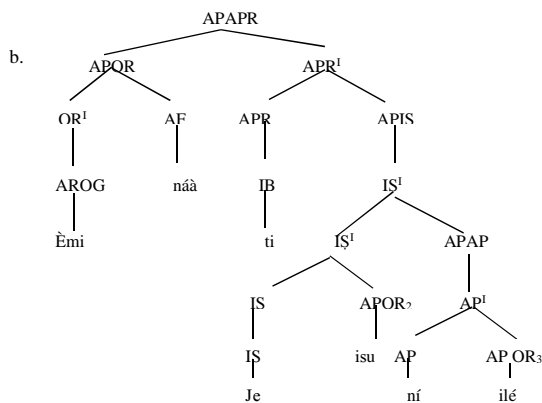

Nínú atóka ihun gbólóhùn, APOR tí APAPR bá gàba tààrà lè lóri ni olùwà gbólóhùn. Nítorí nàà nínú atóka-ihun gbólóhùn àpẹẹrẹ (7b) APOR, (iyen: Èmi nàà) ni olùwà gbólóhùn. Kókó gbólóhùn ni APIS tí APR¹ tii ẹ orí fún gbólóhùn gàba táárá lè lóri. Nínú atóka-ihun gbólóhùn àpẹẹrẹ tí a yà (7b), APIS¹, (iyen: je isu ní ilé) ni kókó gbólóhùn. Bẹ̀ẹ̀ sì ni APOR tí IS¹ gàba tààrà lè lóri ni àbọ̀ ọ̀rọ̀-ìṣẹ̀ nínú gbólóhùn. Nítorí nàà, nínú àwòrán atóka-igi tí a yà fún àpẹẹrẹ (7b) APOR₂ (iyen: isu) ni àbọ̀ ọ̀rọ̀ -ìṣẹ̀.

**Ìhà Ìgàba Àkótán**

Nínú àwòrán atóka-igi tàbí atóka-ihun gbólóhùn kan, ẹ̀wọ̀n kan gàba àkótán lè fọ̀nrán tàbí tẹ̀lẹ̀ntẹ̀lẹ̀ (iyen àsopọ̀) fọ̀nrán míràn, bí ó bá jẹ̀ pé ẹ̀wọ̀n tí a n wí yíi gàba lè ẹ̀wọ̀n ọ̀hún nìkan soṣo, tí kò sì gàba lè fọ̀nrán míràn jú ẹ̀wọ̀n ọ̀hún lọ. Bí àpẹẹrẹ, ní àwòrán atóka-igi isàlẹ̀ yíi, ẹ̀wọ̀n W gàba àkótán lè ẹ̀wọ̀n Y àti àwọ̀n ẹ̀wọ̀n tí ẹ̀wọ̀n Y gàba lè lóri, sùgbọ̀n ẹ̀wọ̀n W kò gàba lè ẹ̀wọ̀n míràn àfi ẹ̀wọ̀n Y nìkan.

Commented [O.J51]: lóri, iyen H àti L

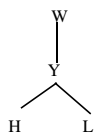

**ÌGBÉLÉWỌ̀N AKÉKỌ̀**

Báwo ni ihà igàba tààrà ẹ̀ wúlò

Commented [O.J52]: wúlò?

### 4.3 ÌHÀ ÌKÓMÚPÒ

Ìhà ìkómúpò ní tóká sí bí àwọn èwọ̀n ẹ̀ tẹ̀lé ara wọ̀n bí a bá wò wọ̀n láti òsì lọ sí ọ̀tún lórí ìlẹ̀ tí ó sì jẹ́ pé èwọ̀n ìyá kan náà ni àwọn èwọ̀n méjèjèjì ní. Nígba tí a bá sọ pé èwọ̀n kan ni ó kọ́ mú ipò tàbí pé èwọ̀n kan ni ó ẹ̀sáájú ọ̀míràn, ohun tí eléyí tùmò sí ni pé èwọ̀n tí a ní wí yí jẹ́ yọ ní apá òsì èwọ̀n mìíràn. Bí àpẹ̀rẹ́ nínú àwòrán atọ́ka-ìgi òkè yí, èwọ̀n Y jẹ́ ìyá èwọ̀n H àti èwọ̀n L nítorí pé èwọ̀n yí gába le èwọ̀n méjèjèjì lórí, èwọ̀n H ni ó kọ́ mú ipò kí ó tó kan èwọ̀n L, fún ìdì èyí, a máa n sọ pé èwọ̀n H ẹ̀sáájú èwọ̀n L.

### ÌGBÉLÉWỌ̀N AKÈKỌ̀

Kí ni ìhà ìkómúpò?

Commented [O.J53]: ikómúpò?

### 5.0 ÌSỌ̀NÍSÓKÍ

Oríṣiríṣi ìhà ni àwọn èwọ̀n lẹ̀ kọ́ sí ara wọ̀n nínú àwòrán atọ́ka-ìgi. Lára rẹ̀ ni ìhà ìgàba tí ó tóká sí ìlẹ̀ tàbí ẹ̀ka tí ó so àwọn èwọ̀n pọ̀, tí èwọ̀n mìíràn sì wà ní isàlẹ̀ rẹ̀. Lábẹ̀ ìhà ìgàba, a lẹ̀ ya oríṣi ìhà ìgàba wọ̀nyí sọ̀tọ̀: ìhà ìgàba tààrà àti ìhà ìgàba àkótán. Ìhà ìkómúpò ní tóká sí bí àwọn èwọ̀n ẹ̀ tẹ̀lé ara wọ̀n bí a bá wò wọ̀n láti òsì lọ sí ọ̀tún lórí ìlẹ̀ tí ó sì jẹ́ pé èwọ̀n ìyá kan náà ni àwọn èwọ̀n méjèjèjì ní.

### 6.0 IṢẸ̀ SÌẸ

Fi iyatò hàn láààrin ìhà ìgàba àti ìhà ìkómúpò.

### 7.0 ÌWÉ ÌTÓKASÍ/ÀWỌ̀N ÌWÉ FÙN KÍKÀ

Awóbùlúyì, O. 1978. *Essentials of Yorùbá Grammar*, Ìbàdàn: UPL.

Awobuluyi, O. 1988. *Èdè Ìpẹ̀rì Yorùbá: Apá kejì*, Lagos: NERDC

Awóbùlúyì, O. 2001a. “Arópò–Orúkọ Kúkúró Ẹ̀ni–Kẹ̀ta Ẹ̀yọ̀ Aṣoluwà” *Yorùbá*, Vol. 2, No. 1 pp 1-8

Awóbùlúyì, O. 2001b. “Òtẹ̀–Ìlò Àwọn Arópò–Orúkọ Kúkúró” *Bébà tí a kà ní Àpẹ̀rò Ẹ̀gbẹ̀ Onímò Èdè Yorùbá: Yunifásítì ilú Eko*.

Awobuluyi, O. 2008. *Ẹ̀kọ́ Íṣẹ̀dà–Ọ̀rọ̀ Yorùbá*, Akurẹ̀: Montem Paperbacks

Awobuluyi, O. 2013. *Ẹ̀kọ́ Gírámà Èdè Yorùbá*, Oshogbo: Montem Paperbacks

Bámgbósé, A. 1967. *A Short Yorùbá Grammar*, Ìbàdàn: HEB.

Bámgbósé, A. 1990. *Fonólójì àti Gírámà Yorùbá*. Ìbàdàn: UPL.

Táiwò, O. 2003. Tense and Aspect in Ào. Nínú Ndimele O.M (olótúú) *Languages and Linguistics in Nigeria*. A Festschrift in Honour of Kay Williamson.

Taiwo, O. 2007. Short Subject Pronoun in the Ào dialect of Yorùbá. *JOLAN: Journal of Linguistic Association of Nigeria (JOLAN)* No 10 o.i. 67 – 86

Taiwo, O. 2008a. *Basic Concepts in Grammar*: Ibadan, DLC, UI

Taiwo, O. 2008b. *Basic Grammar*: Ibadan, DLC, UI

Taiwo, O. 2009. *Elementary Grammar*: Ibadan, DLC, UI

Taiwo, O. 2010. *Transformational Grammar I*: Ibadan, DLC, UI

Taiwo, O. 2011. *Mofoloji: Àtúnṣe kejì*. Ibadan: Ibadan, Universal Akada Books Limited.





## MÓDÙ 2 ÀWÒRÁN ATÓKA-IGI ÀTI ÌHUN ÀPÓLÀ ORÚKỌ (APOR)

Èròngbà módù yíí ni láti şàlàyé bi a şe ní lo àwòrán atóka-igi láti fi fónrán ihun hàn. Ní módù yíí, a ó wo ihun àpólà orúkọ, mà á si fi àwòrán atóka-igi şàlàyé Àmúpè?, Àfikún àti Aşodótò inú ihun àpólà orúkọ han. Ohun tí a máa ní lo àwòrán atóka-igi fún ni láti fi fónrán ihun hàn, yálà ti àpólà tàbí gbólòhùn. Àwọn èròjà tí a lè rí nínú fónrán ihun ni Orí, Àmúpè, Àfikún àti Aşodótò. Orí ni ó şe pàtàkì jùlò nínú fónrán ihun, kànrípa sì ni pèlu. Òun gan-an ni a fi ní sọ orúkọ fónrán ihun. Àwọn èròjà yòókù tí ó wà nínú fónrán ihun je èyán/èpón. Ìyẹn ni pé Àmúpè, Àfikún àti Aşodótò je èyán/èpón fún Orí nínú fónrán ihun. Àmúpè ni ọrọ tí ó je yọ pèlú ọrọ mìfràn láti mú kí ìtumọ ọrọ nàà pé. Àfikún ni ọrọ-ìperí tí a máa ní lò fún fónrán-ihun tàbí ọrọ tí ó máa ní şe àfikún ìtumọ ọrì nínú ihun. Aşodótò je ọrọ-ìperí tí a máa ní lò láti sọ nípa nńkan kan ní èkún rẹrẹ tàbí ní àìrúnìlójú şùgbón tí nńkan ọhún yóò fi yé èyàn yékéyéké.

Gbogbo àwọn èròjà inú fónrán ihun yíí ló ni bí a şe máa fi wọn hàn yàtò sí ara wọn nínú àwòrán atóka-igi. Àpólà orúkọ ni a ó tenpele mọ nínú módù yíí, ti mà á şàlàyé leşeşe bi àwọn èròjà fónrán ihun yíí şe farahàn ní oríşiríşì Àpólà orúkọ nínú èdè Yorùbá.

Ní módù yíí, wà á kọ nípa Àmúpè, Àfikún àti Aşodótò, wà á si rí i bí a şe ní fi wọn hàn ní àwòrán atóka-igi. Lẹyìn nàà, wà á kọ oríkì àpólà orúkọ, wà á si mọ bí a ti ní fi àwòrán atóka-igi şàlàyé Àmúpè, Àfikún àti Aşodótò nínú Àpólà Orúkọ (APOR). Àwọn àkòrì wọn yíí ni o máa kà ní módù yíí:

Ìpín 1: Fífi èyán/èpón hàn nínú àwòrán atóka-igi

Ìpín 2: Àmúpè, Àfikún àti Aşodótò

Ìpín 3: Oríkì Àpólà Orúkọ

Ìpín 4: Àmúpè, Àfikún àti Aşodótò nínú Àpólà Orúkọ (APOR)

Commented [O.J54]: Àmúpè ni àbí Àmúpè?

## ÌPÍN 1 FÍFÍ ÈYÁN/ÈPÓN HÀN NÍNÚ ÀWÒRÁN ATÓKA-IGI

- 1.0 Ifáára
- 2.0 Èròngbà àti Àfojúsùn
- 3.0 Ìbèèrè Iṣáájú
- 4.0 Àkóónú Idánilékòò
  - 4.1 Èyán/Èpón hàn nínú àwòrán atóka-igi
  - 4.2 Orí nínú àpólà
- 5.0 Ìsọ̀nísókí
- 6.0 Iṣé Ṣiṣe
- 7.0 Ìwé Itókasi/Àwọn Ìwé Fùn Kíkà

### 1.0 ÌFÁÁRÀ

A lè pín fónrán-ihun inú èhun àpólà sí mèjì gbòdòrò, àwọn ni: Orí àti Èyán/Èpón. Orí nínú èhun àpólà kò sòro dámò. Ídì ní pé orí àpólà kan ni a fi ní pe àpólà bèè. Yàtò sí orí, èyán/èpón ni àwọn fónrán-ihun yòòkù nínú àpólà. Ní ìpín yìí, mà á ṣàlàyé orí àti èyán/èpón nípa lílo àwòrán atóka-igi.

### 2.0 ÈRÒNGBÀ ÀTI ÀFOJÚSÙN

Léyìn tí ó bá tí ka ìpín yìí wà á lè da orí mò yàtò sí èyán/èpón nínú àpólà.

### 3.0 ÌBÈÈRÈ ÌṢÁÁJÚ

Fi àpẹ̀rẹ̀ ṣàlàyé orí àti èyán/èpón nínú àpólà.

### 4.0 ÀKÓÓNÚ IDÁNILÉKÒÒ

#### 4.1 ÈYÁN/ÈPÓN HÀN NÍNÚ ÀWÒRÁN ATÓKA-IGI

Bí a bá fẹ́ fi írísí èhun kan tàbí àpólà kan hàn, orí irú èhun tàbí àpólà bèè ni a kòkò máa dá mò. Látí dá orí mò kò nira púpò. Ídì ní pé orí àpólà kan ni a fi ní pe àpólà bèè. Bí àpẹ̀rẹ̀, Òrò-Orúko ni orí nínú Àpólà Orúko, Òrò-Ìṣe ni orí nínú Àpólà Ìṣe, Òrò-Aṣẹ̀pón ni orí nínú Àpólà Aṣẹ̀pón, abbl. Yàtò sí orí tí a yà sòtò, àwọn fónrán-ihun miiran tí ó kù nínú àpólà ni a fi pé ní èyán tàbí èpón. Ihà tí àwọn èyán/èpón nínú àpólà kò sí orí yàtò sí ara wọn. Oríṣi èyán/èpón m̀eta ni ó lè wà nínú ihun àpólà kan. Àwọn èyán/èpón kan lè jẹ́ *àmúpe* (*complement*) fún orí, àwọn kan lè jẹ́ *àfikún* (*adjunct*), oríṣi èyán kẹ̀ta tí ó máa ní jẹ́ yò nínú àpólà ni *asòdòtò* (*specifier*).

Nínú àwòrán atóka-igi, oríṣi *ìyọ̀rí* (*projection*) m̀eta ni a máa ní yà sòtò, àwọn ni *ìyọ̀rí akérépìn* (*minimal projection*), *ìyọ̀rí abàárín* (*intermediate projection*) àti *ìyọ̀rí agajù* (*maximal projection*).

Orí nínú àpólà ni ó máa ní jẹ́ *ìyọ̀rí akérépìn*, yòò ní èyán/èpón àmúpe gégé bí arábinrin rẹ̀. A óò kan àwọn méjèèjì, iye orí àti àmúpe, pò (*kàn pò – merge*), *ikànpò* (*merger*) àwọn méjèèjì yóò di *ìyọ̀rí abàárín*, *ìyọ̀rín abàárín* yìí yóò ní àfikún gégé bí *arábinrin* tirẹ̀. Bí a bá kan *ìyọ̀rí abàárín* àti *àfikún pò*, *ikànpò* àwọn méjèèjì yóò di *ìyọ̀rín abàárín miiran*, *ìyọ̀rín abàárín* kejì yìí yóò gba *asòdòtò* gégé bí arábinrin rẹ̀, àwọn méjèèjì, iye *ìyọ̀rín abàárín* kejì àti *asòdòtò* yóò papò di *ìyọ̀rí agajù*.

Bí a bá lo àròkò *W* fún àwọn *ìyọ̀rí* tí a n sọ nípa rẹ̀, *W* tàbí *W<sup>0</sup>* ni orí tí a *dà pò* (*combine*) mò àmúpe, *idàpò* tàbí *ikànpò* àwọn méjèèjì di *W<sup>1</sup>*, iye *ìyọ̀rí abàárín*, gégé bí a ṣe ṣàlàyé ṣáájú, *W<sup>1</sup>* ni a mò sí *ìyọ̀rí onípele kan* (*single bar projection*), *ìyọ̀rín abàárín* yìí, iye *W<sup>1</sup>* àti *àfikún* yóò papò dí *W<sup>1</sup>* miiran tí ṣe *ìyọ̀rín abàárín* kejì, gégé bí a ṣe ṣàlàyé ṣáájú, *W<sup>1</sup>* kejì yìí àti *asòdòtò* tí ṣe arábinrin rẹ̀ yóò papò dí *W<sup>II</sup>*, iye *ìyọ̀rí agajù*, tí a n pè ní *ìyọ̀rí onípele méjì* (*double bar projection*). Àwòrán atóka-igi ìsàlẹ̀ yìí ní ó fi àlàyé tí mo ṣe yìí hàn.

Commented [O.J55]: àfikún abí àrótí (adjunct)?

Commented [O.J56]: akérépìn

Commented [O.J57]: ní ó máa fi

1

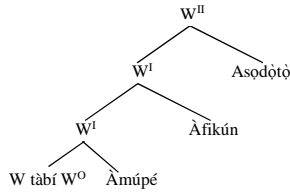

## ÌGBÉLÉWỌN AKÉKỌ

Kọ àpẹẹrẹ àwọn ẹhun àpólà tí ó wù ọ, kí o sì gbiyànjú kí o fàlà sí ori nínú ẹhun kọ̀ọ̀kan.

### 4.2 Ori nínú Àpólà

Àṣà fifún ìsọ tàbí ipèdè kan ní àpèlẹ́ orí nínú ẹhun jẹ èyí tí ó wọ pọ̀ nínú síntáàsi. Ori nínú àpólà ni abala tí ó fi ìṣesí àpólà náà hàn. Ídí nìyí tí ó fi jẹ pé orúkọ orí náà ni a fi máa ń pe ẹhun náà. Èyí gan-an ló fà á tí a fi máa ń fún àkójọ ọ̀rọ̀ ní orúkọ bí àpólà orúkọ, àpólà ìṣe abbl. Àwọn tí a fún ní orúkọ wònyí jẹ àwọn tí ó jẹ pé ìṣòrí-ọ̀rọ̀ tí a fi pè wọn ní ó jẹ orí nínú irú àkójọ ọ̀rọ̀ bẹẹ. Bí àpẹẹrẹ, nínú àwọn ìsọ ìsàlẹ̀ wònyí,

- 2a. Ọmọ pupa náà
- b. jẹ ìṣu

a oò sọ pé ìsọ àkókó (2a **ọmọ pupa náà**) jẹ àpólà-orúkọ, nígbà tí ìsọ kẹ́jì (ìyẹn 2b **jẹ ìṣu**) jẹ àpólà ìṣe.

Ohun tí ó fa sáábàbí orúkọ tí a fún ìsọ wònyí ní ẹ̀ pèlú pé, bí wọn tilẹ̀ jẹ àkójọ ọ̀rọ̀, wọn lè ṣiṣẹ́ gégé bí ẹyọ ọ̀rọ̀. Fún àpẹẹrẹ, **ọmọ pupa náà** (2a) lè jẹ olùwà tàbí àbọ̀ gbólóhùn gégé bí ó ẹ̀ jẹ yọ nínú àwọn gbólóhùn ìsàlẹ̀ yíí.

- 3a. **Ọmọ pupa náà** fẹ̀ràn ẹ̀wà àti ìṣu
- b. Wálẹ̀ rí **ọmọ pupa náà** ní ànà

**Ọmọ pupa náà** ni olùwà gbólóhùn àkókó (3a) òun sì ni ó jẹ àbọ̀ ọ̀rọ̀-ìṣe rí ní gbólóhùn kẹ́jì (3b). Ọ̀rọ̀-orúkọ ni ó máa jẹ yọ gégé bí olùwà àti àbọ̀ ọ̀rọ̀-ìṣe nínú gbólóhùn ní àyè ibi tí **ọmọ pupa náà** tí jẹ yọ gégé bí gbólóhùn ìsàlẹ̀ yíí ẹ̀ fi hàn.

- 4a. **Olú** fẹ̀ràn ẹ̀wà àti ìṣu
- b. Wálẹ̀ rí **Olú** ní ànà.

Yàtò sí pé àkójọ ọ̀rọ̀ **ọmọ pupa náà** ń ṣiṣẹ́ (tàbí jẹ yọ) ní àyè ibi tí ọ̀rọ̀-orúkọ tí máa ń ṣiṣẹ́ (tàbí jẹ yọ) tí ó sì fà á tí a fi ń pè é ní àpólà orúkọ, ídí mífíràn tí a fi ń pè é ní àpólà orúkọ ní pé **ọmọ** tí ó jẹ àkókó nínú àkójọ ọ̀rọ̀ náà ní àwọn ọ̀rọ̀ méjì tí ó kù, ìyẹn **pupa** àti **náà** ń sọ nípa rẹ̀. Èyí jásí pé **ọmọ** ní ó jẹ **orí** nígbà tí **pupa** àti **náà** jẹ **ẹ̀yán**. Gégé bí a sì ti mò pé ọ̀rọ̀-orúkọ ni **ọmọ** tí a pè ní orí nínú ìsọ **ọmọ pupa náà**, ídí nìyí tí a fi pé **ọmọ pupa náà** ní àpólà orúkọ.

Ohun tí àlàyẹ̀ wà wònyí ń tọ̀ka tàbí túmọ̀ sí ni pé orí àpólà kan gbọ̀dọ̀ fara hàn tàbí kí a sọ pé orí àpólà kan gbọ̀dọ̀ wà nínú àpólà bẹẹ̀. Ohun tí a ń sọ ní pàtó ni pé ẹhun kọ̀kọ̀ọ̀kan gbọ̀dọ̀ ní orí, orí yíí sì ni àwọn fọ̀nrán-ìhun yòókù gbára lé. Àtẹ̀ ìsàlẹ̀ yíí Ẹ̀fihàn W, W<sup>I</sup> àti W<sup>II</sup>.

5. Atẹ orí àti àwọn ìyọrí tàbí ìsọrí mìíràn		
ìyọrí/ìsọrí akérépìn	ìyọrí/ìsọrí abàárín	ìyọrí/ìsọrí agajù
W	W <sup>I</sup>	W <sup>II</sup> tàbí APW
OR	OR <sup>I</sup>	OR <sup>II</sup> tàbí APOR
IŞ	IŞ <sup>I</sup>	IŞ <sup>II</sup> tàbí APIŞ
EP	EP <sup>I</sup>	EP <sup>II</sup> tàbí APEP
APR	APR <sup>I</sup>	APR <sup>II</sup> tàbí APAPR
AM	AM <sup>I</sup>	AM <sup>II</sup> tàbí APAM

APR ni àrokò tí a máa ń lò fún orí nínú èhun tí ẹ gbólóhùn, tí a sì máa ń lo àrokò AM fún orí nínú èhun tí ẹ awé gbólóhùn afarahe. A óò sàlàyé wọn láipé.

Gégé bí mo ẹ fi hàn ní àtẹ òkè yí, orí àpólà ni a so gbogbo àpólà náà mó. Ìdí nìyí tí ó fi pọ̀ dandan pé kí àpólà kan ní orí, àmò sá, àpólàkápólàà kò gbòdò ní ju orí kan soşo lọ. Bákan náà, orí kan kò lè ní ju àpólà kan soşo.

### ÌGBÉLÉWỌN AKÉKỌ̀

Kọ ọ̀rọ̀ arọ̀pò orúkọ márùn-un, kí o sì fàlà sí orí tí ó wà níbẹ̀

Commented [O.J58]: E ye igbeléwọn yi wò

#### 5.0 ÌSONÍŞÓKÍ

Orí àti Èyán/Èpón ni fónrán-ìhun tí ó máa ń jẹyọ nínú èhun àpólà. Orí àpólà kan ni a fi ń pe àpólà bẹẹ. Yàtò sí orí, èyán/èpón ni àwọn fónrán-ìhun yòòkù nínú àpólà.

#### 6.0 ÌŞÉ ŞÌŞE

Kọ àpẹrẹ àpólà orúkọ márùn-un àti Àpólà Ìşe márùn-un, kí o sì fàlà sí orí nínú èhun kọ̀ọ̀kan

Commented [O.J59]: Kò dà bí eni pé ìşé ìpín yí ménuba àpólà ìşe

#### 7.0 ÌWÉ ÌTÓKASÍ/ÀWỌN ÌWÉ FÙN KÍKÀ

Awóbùlúyì, O. 1978. *Essentials of Yorùbá Grammar*, Ìbàdàn: UPL.

Awobuluyi, O. 1988. *Èdè Ìperí Yorùbá: Apá kejí*, Lagos: NERDC

Awóbùlúyì, O. 2001a. “Arọ̀pò–Orúkọ Kúkúrí Èni–Kẹta Èyọ Aşoluwà” *Yorùbá*, Vol. 2, No. 1 pp 1-8

Awóbùlúyì, O. 2001b. “Òtẹ–Ìlò Àwọn Arọ̀pò–Orúkọ Kúkúrí” Bébà tí a kà ní Àpèrò Ègbé Onímò Èdè Yorùbá: Yunifásítì ilú Eko.

Awobuluyi, O. 2008. *Èkó Ìşedá-Òrọ̀ Yorùbá*, Akurẹ: Montem Paperbacks

Awobuluyi, O. 2013. *Èkó Gírámà Èdè Yorùbá*, Oshogbo: Montem Paperbacks

Bámgbóşé, A. 1967. *A Short Yorùbá Grammar*, Ìbàdàn: HEB.

Bámgbóşé, A. 1990. *Fonólójì àti Gírámà Yorùbá*. Ìbàdàn: UPL.

Táíwò, O. 2003. Tense and Aspect in Ào. Nínú Ndimele O.M (olótúú) *Languages and Linguistics in Nigeria*. A Festschrift in Honour of Kay Williamson.

Taiwo, O. 2007. Short Subject Pronoun in the Ào dialect of Yorùbá. *JOLAN: Journal of Linguistic Association of Nigeria (JOLAN)* No 10 o.i. 67 – 86

Taiwo, O. 2008a. *Basic Concepts in Grammar*: Ibadan, DLC, UI

Taiwo, O. 2008b. *Basic Grammar*: Ibadan, DLC, UI

## ÌPÍN 2: **ÀMÚPÉ, ÀFIKÚN ÀTI ASỌDỌTỌ**

- 1.0 Ìfáára
- 2.0 Èròngbà àti Àfojúsùn
- 3.0 Ìbèèrè Ìsáájú
- 4.0 Àkóónú Ìdánilẹ̀kọ̀
- 4.1 **Àmúpe**
- 4.2 Àfikún
- 4.3 Asọdọtọ
- 5.0 Ìsọníṣókí
- 6.0 Ìṣe Ìṣe
- 7.0 Ìwé Ìtọ́kasí/Àwọn Ìwé Fùn Kíkà

### 1.0 ÌFÁÁRÀ

Èyán/Èpón tí ó wà nínú àpólà lé jẹ **àmúpe**, àfikún tàbí asọdọtọ. Ó ṣe é ṣe kí àwọn mètẹ̀ta jẹ yọ nínú àpólà tàbí kí mèjì nínú wọn jẹ yọ. Nígbà miiran, ó lè jẹ ọkan péré ni ó máa wà nínú ihun àpólà kan. Ní ipín yìí, mà á ṣàlàyè ọ̀kọ̀ọ̀kan àwọn èyà Èyán/Èpón yìí.

### 2.0 ÈRÒNGBÀ ÀTI ÀFOJÚSÙN

Léyìn tí ó bá tì ka ipín yìí tán, wà á lè fónrán ihun **àmúpe**, àfikún tàbí asọdọtọ yàtò sí ara wọn.

### 3.0 ÌBÈÈRÈ ÌSÁÁJÚ

Ṣe iyàtò láààrin fónrán ihun àmúpe àti fónrán ihun àfikún

Commented [O.J60]: E so eyi ti gbolohun ibeere.

### 4.0 ÀKÓÓNÚ ÌDÁNILẸ̀KỌ̀

#### 4.1 **Àmúpe**

Àmúpe jẹ ọ̀rọ̀-iperí tí a n ló fún fónrán tí a máa n fi kún fónrán miiran láti mú itumọ̀ tàbí ihun tí a mọ̀ mọ̀ fónrán náà gún rẹ́gí tàbí pé. Iye nì pé àmúpe nì ọ̀rọ̀ tí ó jẹ yọ pẹ̀lú ọ̀rọ̀ miiran láti mú kí itumọ̀ ọ̀rọ̀ náà pé. Kí ṣe kànpá nì pé àmúpe gbọ̀dọ̀ jẹ yọ nínú ihun àpólà, ṣùgbọ̀n bí ó bá jẹ yọ, òun nì ó máa jẹ arábinrin orí nínú àpólà. Ìdí tí èyí fi rí bẹ̀c nì pé àmúpe máa n mú kí itumọ̀ fónrán-ihun tí ó jẹ orí pé nínú àpólà, kí ṣe pé ó máa n fi kún itumọ̀ orí rárá. È jẹ kí a yẹ àwọn ìsọ tàbí èhun wọnyí wò kí àlàyè lè fẹ̀ṣe múlẹ̀ dáadàa.

- 6a. Olùkọ̀ *sínntààsi* gíga náà
- b. Kọ̀ *ilé*
- d. **Ṣí àdúgbò wa**

Commented [O.J61]: Se ko dara ki a pe (6d) ni APAT to n se ise epon ti a ba fi we (6a) ati (6b)?

Àpólà Orúkọ (APOR) nì ó wà ní (6a), àpẹ̀rẹ (6b) jẹ Àpólà Ìṣe (APIṢ) nígbà tí àpẹ̀rẹ (6d) jẹ Àpólà Aṣẹ̀pọ̀n (APEP). Ọ̀rọ̀-Orúkọ (OR) *olùkọ̀* nì orí nínú APOR (6a), Ọ̀rọ̀-Ìṣe (IS) *kọ̀* nì orí nínú APIṢ (6b), Ọ̀rọ̀-Aṣẹ̀pọ̀n (EP) *ṣí* sì nì orí nínú APEP (6d).

**Àmúpe** tí ó wà ní APOR ní (6a) lára àwọn èyán nì *sínntààsi*. Ìdí nì pé a mọ̀ pé *olùkọ̀* (OR) orí nínú APOR (6a) gbọ̀dọ̀ jẹ eni tí ó n kọ̀ ẹ̀kọ̀ kan, *sínntààsi* sì nì ẹ̀kọ̀ ọ̀hún. Àwọn yòókù, *gíga* àti *nàà* kí ṣe ẹ̀kọ̀, fún idí èyí, wọn kí ṣe àmúpe. Èyán *sínntààsi* jẹ àmúpe nítorí pé ó jẹ kí a mọ̀ ẹ̀kọ̀ tí *olùkọ̀* n kọ̀, ó sì mú itumọ̀ *olùkọ̀* pé. Ní àpẹ̀rẹ (6b), *ilé* nì àmúpe fún *kọ̀*, IS, tí ó jẹ orí nínú APIṢ. Ìdí nì pé itumọ̀ ọ̀rọ̀-ìṣe *kọ̀* jẹ kí a mọ̀ pé ó gbọ̀dọ̀ ní nńkan tí a n kọ̀. Ní (6b), *ilé* nì nńkan náà, *ilé* nì ó mú itumọ̀ *kọ̀* pé. Ìdí nì yí tí a fi mọ̀ pé *ilé* nì àmúpe fún IS *kọ̀* ní (6b). Àbùdá kan pàtàkì tí Ọ̀rọ̀-Aṣẹ̀pọ̀n (EP) irú èyí nì



## ÌGBÉLÉWỌN AKÉKỌỌ

Şàlàyé àfikún nínú fónrán ihun

### 4.3 Asọdọtò

Asọdọtò jẹ ọrọ-ìperí tí a máa ń lò láti sọ nípa nńkan kan ní ẹkún rẹrẹ tàbí ní àirúnílójú şùgbọn tí nńkan ọhún yóò fi yé èyàn yékéyéké. Fún àpẹẹrẹ, nínú APOR tí ó wà ní isàlẹ̀ yíí,

11a. Ọmọ      b. Ọmọ *náà*      d. Ọmọ *yíí*      e. Ọmọ *yẹn*

àpẹẹrẹ (11a) kò sọ *ọmọ* tí a ní lókàn ní pátò, şùgbọn (11b), (11d) àti (11e) sọ irú *ọmọ* tí a ní lókàn. Àwọn wúnřen tí ó jẹ kí a mọ èyí ní *náà*, *yíí* àti *yẹn*, àwọn sì ní ó jẹ kí a mọ pé *ọmọ* tí ò wà nínú àpẹẹrẹ wọnyí yàtò sí ara wọn, àwọn wúnřen náà ní asọdọtò.

## ÌGBÉLÉWỌN AKÉKỌỌ

Şàlàyé Asọdọtò nínú fónrán ihun

### 5.0 ÌSỌNÍŞÓKÍ

Ní ipín yíí, mo şàlàyé oríşì èyà Èyàn/Èpọn tí ó lè jeyọ nínú àpólà. Àwọn ní: Àmúpé, Àfikún àti Asọdọtò. Ó şe é şe kí àwọn mètẹ̀ẹ̀ta jẹ yọ papọ nínú àpólà tàbí kí méjì nínú wọn jẹ yọ. Ó sì şe é şe kí ọkan nínú mètẹ̀ẹ̀ta jeyọ nínú àpólà. Amúpé jẹ ọrọ-ìperí tí a ń lò fún fónrán tí a máa ń fi kún fónrán miřràn láti mú itumọ̀ tàbí ihun tí a mọ mọ fónrán náà gún rẹgí tàbí pé. Àfikún ní ọrọ-ìperí tí a máa ń lò fún fónrán-ihun tàbí ọrọ̀ tí ó máa ń şe àfikún itumọ̀ ọrì nínú ihun àpólà. Asọdọtò jẹ ọrọ-ìperí tí a máa ń lò láti sọ nípa nńkan kan ní ẹkún rẹrẹ tàbí ní àirúnílójú şùgbọn tí nńkan ọhún yóò fi yé **èyàn** yékéyéké.

### 6.0 ÌŞÉ ŞÌŞE

Şe iyàtò **láààrin** èyà Èyàn/Èpọn Àmúpé, Àfikún àti Asọdọtò

### 7.0 ÌWÉ ÌTÓKASÍ/ÀWỌN ÌWÉ FÙN KÍKÀ

Awóbùlúyì, O. 1978. *Essentials of Yorùbá Grammar*, Ìbàdàn: UPL.

Awobuluyi, O. 1988. *Èdè Ìperí Yorùbá: Apá kejí*, Lagos: NERDC

Awóbùlúyì, O. 2001a. “Arópò–Orúkọ Kúkúrí Ẹni–Kẹ̀ta Ẹyọ Aşolùwà” *Yorùbá*, Vol. 2, No. 1 pp 1-8

Awóbùlúyì, O. 2001b. “Òte–Ìlò Àwọn Arópò–Orúkọ Kúkúrí” *Bébà tí a kà ní Àpèrò Ẹgbé Onímọ̀ Èdè Yorùbá: Yunifásítì ilú Eko*.

Awobuluyi, O. 2008. *Ẹkọ̀ Íşẹ̀dà-Ọrọ̀ Yorùbá*, Akurẹ: Montem Paperbacks

Awobuluyi, O. 2013. *Ẹkọ̀ Gírámà Èdè Yorùbá*, Oshogbo: Montem Paperbacks

Bámgbóşé, A. 1967. *A Short Yorùbá Grammar*, Ìbàdàn: HEB.

Bámgbóşé, A. 1990. *Fonólójì àti Gírámà Yorùbá*. Ìbàdàn: UPL.

Táíwò, O. 2003. Tense and Aspect in Ào. Nínú Ndimele O.M (olótùú) *Languages and Linguistics in Nigeria*. A Festschrift in Honour of Kay Williamson.

Taiwo, O. 2007. Short Subject Pronoun in the Ào dialect of Yorùbá. *JOLAN: Journal of Linguistic Association of Nigeria (JOLAN)* No 10 o.i. 67 – 86

Taiwo, O. 2008a. *Basic Concepts in Grammar*: Ibadan, DLC, UI

Taiwo, O. 2008b. *Basic Grammar*: Ibadan, DLC, UI

### ÌPÍN 3: ÌHUN ÀPÓLÀ ORÚKỌ

- 1.0 Ìfáàrà
- 2.0 Èròngbà àti Àfojúsùn
- 3.0 Ìbèèrè Ìṣáájú
- 4.0 Àkóónú Idánilẹ̀kọ̀ọ̀
  - 4.1 Oríkì àpólà orúkọ
  - 4.2 Ìhun Àpólà Orúkọ (APOR)
  - 4.3 Ìrísí APOR ní ibi tí OR tí jẹ orí
- 5.0 Ìṣonísókí
- 6.0 Ìṣẹ̀ Ṣìṣe
- 7.0 Ìwé Itọ́kasí/Àwọn Ìwé Fùn Kíkà

#### 1.0 ÌFÁÁRÀ

Ọkan gbòògì lára àpólà tí ó máa ní jẹyọ nínú èhun gbólóhùn ni àpólà orúkọ. Ní ìpín yìí, mà á ṣàlàyé ohun tí àpólà jẹ; ìhun àpólà orúkọ; àti ìrísí àpólà orúkọ.

#### 2.0 ÈRÒNGBÀ ÀTI ÀFOJÚSÙN

Léyìn tí ó bá ti ka ìpín yìí, wà á lè ki oríkì àpólà orúkọ, wà á sì lè dá ìhun àpólà orúkọ mò nínú gbólóhùn.

#### 3.0 ÌBÈÈRÈ ÌṢÁÁJÚ

Fún àpólà orúkọ ní oríkì.

#### 4.0 ÀKÓÓNÚ IDÁNILẸ̀KỌ̀Ọ̀

##### 4.1 Oríkì àpólà orúkọ

Àpólà orúkọ (APOR) ni èyọ ọ̀rọ̀ tàbí àsopọ̀ ọ̀rọ̀ tí a lè lò gẹ́gẹ́ bi olùwà gbólóhùn tàbí àbọ̀ ọ̀rọ̀-ìṣe tàbí àmúpé ọ̀rọ̀-àtọ̀kùn nínú gbólóhùn àṣeégbà. Bí àpẹ̀rẹ:

- 1a. Ọkùnrin yẹn pa ajá nàà.
- b. Adé bú **Ojó**.
- d. Èmi rí wọn ní ilé Ayọ.
- e. Áwọn nàà gbọ orin wa.
- ẹ. Mo rí ẹ ní ànà.

Commented [O.J63]: Ọjó

Nínú àwọn gbólóhùn tí ó wà lókèè yìí, àwọn àpólà orúkọ àti bí a ṣe lò wọn ni a fà yọ ní isàlẹ̀ yìí.

#### 2. Àpólà Orúkọ àti Ipò Rẹ̀

Ipò	Àpólà Orúkọ
Olùwà	Ọkùnrin yẹn (1a), Adé (1b), Èmi (1d), Áwọn nàà (1e), Mo (1ẹ)
Àbọ̀ ọ̀rọ̀-ìṣe	ajá nàà (1a), Ojó (1b), wọn (1d), orin wa, (1e), ẹ (1ẹ)
Àmúpé ọ̀rọ̀-Àṣẹ̀pọ̀n	ilé Ayọ (1d), ànà, (1ẹ)



## ÌGBÉLÉWỌN AKÉKỌ

Ki oríki Àpólà Orúko

### 4.2 Ìhun Àpólà Orúko (APOR)

Abala méjì gbòdò ni a lè pín ihun APOR sí. Àwọn náà ni orí àti èyán. Nínú àwọn méjèjì, kanfápá ni orí jẹ, dandan tí ó gbòdò jẹ yọ nínú ihun APOR, kò sí APOR tí kíí ní orí. Sùgbón èyán kíí se dandan, iwòfún ni. Ìyẹn ni pé èyán lè jẹ yọ nínú APOR, ó sì lè máá jẹ yọ. Àwọn isọrí gírámà tí a sáà máá n lè gègè bí orí nínú APOR ni òrò-orúko (OR) tàbí arópò-orúko (AR). Àlàyé tí a se lórí ihun àpólà orúko yíí ni ó wà ní àtẹ̀ isàlẹ̀ yíí.

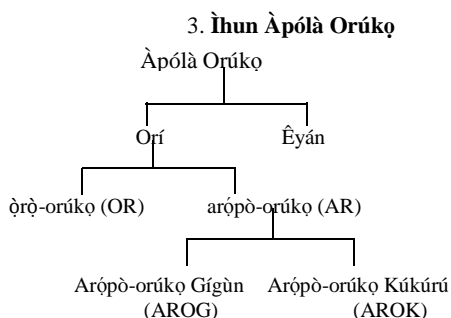

Gègè bí ó se wà ní àtẹ̀ òkè yíí, òrò-orúko (OR), arópò-orúko gígùn (AROG) àti arópò-orúko kúkúrí (AROK) ni ó lè jẹ orí nínú ihun àpólà orúko. Nínú àwọn méjèjì wònyí, arópò-orúko kúkúrí (AROK) kíí gba èyán nínú àpólà orúko, níse ni ó máá n dá wà. Òrò-orúko (OR) àti arópò-orúko gígùn (AROG) máá n gba èyán, wón sì lè máá gba èyán gègè bí orí nínú ihun àpólà orúko (APOR).

## ÌGBÉLÉWỌN AKÉKỌ

Şàlàyé àwọn isọrí òrò tí o lè jẹ orí nínú àpólà orúko

### 4.3 Ìrísí APOR ní ibi tí OR ti jẹ orí

Onírúurú isọrí gírámà ni a lè lè gègè bí èyán nínú Àpólà Orúko (APOR). Nínú ihun Àpólà Orúko ní ibi tí Òrò orúko (OR) ti jẹ orí, irú Òrò-orúko (OR) bẹ̀ẹ̀ lè gba èyán lóríşiríşí. Irú àwọn èyán tí ó lè gbà ni: èyán ajórúko; èyí lè jẹ Òrò-orúko (OR) tàbí Arópò-orúko kúkúrí (AROK), èyán aşıpèjúwe (AJ), èyán aşıdńkà (AK), èyán aşıgbólóhún aşıpèjúwe tí a n pè ní àpólà aşıámúpé (APAM) àti èyán aşıfihàn (AF).

Òrò-orúko (OR) tí ó jẹ orí nínú APOR lè gba òkan nínú àwọn èyán tí ó wà lókè yíí tàbí kí ó gbà ju òkan lọ. Sùgbón kò dà bí eni pé ó lè gba gbogbo àwọn èyán méfẹ̀fẹ̀fà lẹ̀kẹ̀kan soşo tán. Àmọ̀ şa, kíí se dandan ni fún Òrò-orúko (OR) láti gba èyán, wòfún ni èyán jẹ, kíí se kánńpá.

### Tẹ̀lẹ̀tẹ̀lẹ̀ Èyán

Bí àwọn èyán se máá n tẹ̀lẹ̀ ara wón nínú àpólà orúko níbi tí Òrò-Orúko (OR) ti jẹ orí ni ó wà ní isàlẹ̀ yíí.

Orí	4. Tẹlẹntẹlẹ Èyán					
	1	2	3	4	5	6
Òrọ- orúkọ	Ajórúkọ	Aṣàpẹjúwe	Aṣònkà	Awé Gbólóhùn	Aṣàfihàn	Àtọka Aṣàfihàn
okò	Akérò	Ñlá	méjọ	tí mo rà	Yí	gan-an
iṣu	rẹ			tí ẹran je	Náà	páápáá
iṣẹ	awakò			tí mo kọ		nikan
okò	ayókélé	Dúdú		tí Délé rà		gan-an
àwọn	Ìyàwó	Pupa	mètẹ̀tẹ̀ta	tí lẹ̀mòmù fẹ		wònyẹn

Ní ibi tí OR bá dá wà gégé bí orí tí kò gba ẹyán kankan nínú APOR, gégé bí ó ẹ wà nínú gbólóhùn isàlẹ̀ yíí

5a. Olú lọ.

APOR, *Olú* ni olùwà gbólóhùn òkè yíí. Írísí APOR náí ní ó wà ní isàlẹ̀ yíí

Commented [O.J64]: náà

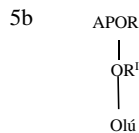

## ÌGBÉLÉWỌN AKÉKỌ

Ṣàláyé bí àwọn ẹyán ẹ tẹlẹ̀ ara sí nínú àpólà orúkọ

### 5.0 ÌSONÍṢÓKÍ

Ní ipín yíí, mo ṣàláyé ihun àpólà orúkọ (APOR). Àpólà orúkọ (APOR) ni èyọ òrọ̀ tàbí **àsopò** òrọ̀ tí a lè ló gégé bí olùwà gbólóhùn tàbí àbò òrọ̀-ìṣe tàbí **àmúpé** òrọ̀-atókùn nínú gbólóhùn aṣeégba. Ihun APOR ni a lè pín sí Orí àti Èyán. Òrọ̀-orúkọ (OR) tàbí arópò-orúkọ (AR) ni isòrí girámà tí a sáábà máa n ló gégé bí orí nínú APOR. Àmọ̀ onírúurú isòrí girámà ni a lè ló gégé bí ẹyán nínú **Àpólà Orúkọ** (APOR).

Commented [O.J65]: àtópò

Commented [O.J66]: Àpólà-orúkọ

### 6.0 IṢÉ ṢÌṢE

Fi àpẹ̀rẹ̀ ṣàláyé ihun **Àpólà Orúkọ** ní ibi tí Òrọ̀ orúkọ ti jẹ̀ orí

### 7.0 ÌWÉ ÌTÓKASÍ/ÀWỌN ÌWÉ FÙN KÍKÀ

Awóbùlúyí, O. 1978. *Essentials of Yorùbá Grammar*, Ìbàdàn: UPL.

Awobuluyi, O. 1988. *Èdè Ìpẹ̀rì Yorùbá: Apá kejí*, Lagos: NERDC

Awóbùlúyí, O. 2001a. "Arópò-Orúkọ Kúkúrí Ẹni-Kẹta Ẹyọ Aṣolùwà" *Yorùbá*, Vol. 2, No. 1 pp 1-8

Awóbùlúyí, O. 2001b. "Òte-Ìlò Àwọn Arópò-Orúkọ Kúkúrí" Bébà tí a kà ní Àpèrò Ẹgbé Onímò Èdè Yorùbá: Yunifásítì ilú Eko.

Awobuluyi, O. 2008. *Ẹkọ́ Íṣẹ̀dá-Òrọ̀ Yorùbá*, Akurẹ: Montem Paperbacks

Awobuluyi, O. 2013. *Ẹkọ́ Gírámà Èdè Yorùbá*, Oshogbo: Montem Paperbacks

Bámgbóṣé, A. 1967. *A Short Yorùbá Grammar*, Ìbàdàn: HEB.

Bámgbóṣé, A. 1990. *Fonólójì àti Gírámà Yorùbá*. Ìbàdàn: UPL.

Oyetade, S.O. 1995. *Yorùbá Grammar I*. Ibadan, Centre for External Studies, UI.

- Táíwò, O. 2003. Tense and Aspect in Ào. Nínú Ndimele O.M (olótùú) *Languages and Linguistics in Nigeria*. A Festschrift in Honour of Kay Williamson.
- Taiwo, O. 2007. Short Subject Pronoun in the Ào dialect of Yorùbá. *JOLAN: Journal of Linguistic Association of Nigeria (JOLAN)* No 10 o.i. 67 – 86
- Taiwo, O. 2008a. *Basic Concepts in Grammar*: Ibadan, DLC, UI
- Taiwo, O. 2008b. *Basic Grammar*: Ibadan, DLC, UI

#### ÌPÍN 4: **ÀMÚPÈ, ÀFIKÚN ÀTI ASỌDỌTỌ NÍNÚ ÀPÓLÀ ORÚKỌ (APOR)**

- 1.0 Ífáàrà
- 2.0 Èròngbà àti Àfojúsùn
- 3.0 Ìbèèrè Ìṣáájú
- 4.0 Àkóónú Ìdánìlẹ̀kọ̀ọ̀
  - 4.1 Àmúpè, Àfikún àti Asọdọtọ nínú àpólà orúkọ (APOR)
  - 4.2 Ìrísí APOR ní ibi tí Arópò-Orúkọ Gígùn (AROG) ti jẹ orí
  - 4.3 Ìrísí APOR ní ibi tí AROK ti jẹ orí
- 5.0 Ìsoníṣókí
- 6.0 Ìṣé **Ṣìṣe**
- 7.0 Ìwé Itọkasi/Àwọn Ìwé Fùn Kíkà

Commented [O.J67]: Ṣìṣe

#### 1.0 **ÌFÁÀRÀ**

Ní ìdánìlẹ̀kọ̀ọ̀ tó kọjá, a kọ **Àmúpè**, Àfikún àti Asọdọtọ. Ní ipín yìí, mà á ṣàlàyé bí Àmúpè, Àfikún àti Asọdọtọ jẹyọ nínú àpólà orúkọ (APOR). Mà á tún ṣàlàyé Ìrísí APOR ní ibi tí Arópò-Orúkọ Gígùn (AROG) ti jẹ orí àti Ìrísí APOR ní ibi tí AROK ti jẹ orí.

#### 2.0 **ÈRÒNGBÀ ÀTI ÀFOJÚSÙN**

Léyìn tí ó bá tí ka ipín yìí, wà á lè fi àwórán atọka-igi ṣàlàyé bí Àmúpè, Àfikún àti Asọdọtọ jẹyọ nínú **àpólà orúkọ**. Wà á tún mọ Ìrísí àpólà orúkọ ní ibi tí Arópò-Orúkọ Gígùn (AROG) ti jẹ orí àti ibi tí AROK ti jẹ orí.

Commented [O.J68]: jẹ

#### 3.0 **ÌBÈÈRÈ ÌṢÁÁJÚ**

Ṣàlàyé Àmúpè, Àfikún àti Asọdọtọ nínú àpólà orúkọ

Commented [O.J69]: E yí èyí sí ojúlówó ibèèrè

#### 4.0 **ÀKÓÓNÚ ÌDÁNÌLẸ̀KỌ̀Ọ̀**

##### 4.1 **Àmúpè, Àfikún àti Asọdọtọ nínú àpólà orúkọ (APOR)**

Gégé bí mo ṣe ṣàlàyé ṣáájú, ojúṣe àmúpè ni láti mú kí ìtumọ Ọrọ-Orúkọ (OR) tí ó jẹ orí nínú APOR pé. Mo sì tí ṣàlàyé pé OR, tí ó jẹ ìpele akérépin ni arábinrin àmúpè. Ọrọ-Orúkọ (OR) orí àti àmúpè ni ó máa n dà pọ̀ di OR<sup>I</sup> tí a n pè ní ìpele abàárín. Àfikún ni arábinrin fún ìpele abàárín, OR<sup>I</sup>, ìpele abàárín OR<sup>I</sup> yóò dà pọ̀ mó àfikún láti di ìpele abàárín miiṣà. Ìpele abàárín kejì yìí máa n gba asọdọtọ gégé bi arábinrin, àwọn méjèjì yóò wá pa pọ̀ di ìpele agajù tí ṣe APOR tàbí OR<sup>II</sup>. Àwọn àpẹẹrẹ dié tí ó wà ní ìsàlẹ̀ yìí fi àlàyé wọnyí hàn kedere.

- 6a. Akẹ̀kọ̀ọ̀ Yorùbá tẹ̀érẹ̀ pupa tí mo rí gan-an
- b. Mo lá [APOR àlá pé Délé á kọ̀ ilé]

APOR (6a) àti *àlá pé Délé kọ̀ ilé* ní (6b) ni ó jẹ wá lógún. **Akẹ̀kọ̀ọ̀** ni OR orí ní (6a), **Yorùbá** jẹ àmúpè fún orí nítorí pé **Yorùbá** ni èkọ̀ tí **akẹ̀kọ̀ọ̀** n kọ̀. Sùgbọ̀n **tẹ̀érẹ̀, pupa** àti **tí mo rí** jẹ àfikún. Ìdí ni pé àwọn méjèjìta n ṣe àfikún ìtumọ̀ **akẹ̀kọ̀ọ̀** lásán ni, kíí ṣe pé wọn mú kí ìtumọ̀ rẹ̀ pé. Asọdọtọ̀ tí ó wà nínú APOR (6a) ni **gan-an**. Ní (6b), **àlá** ni orí APOR náà, **pé Délé á kọ̀ ilé** sì ni àmúpè. Àlàyé wọnyí ni mo fi hàn nínú àwórán atọka-igi ìsàlẹ̀ wọnyí.

7a

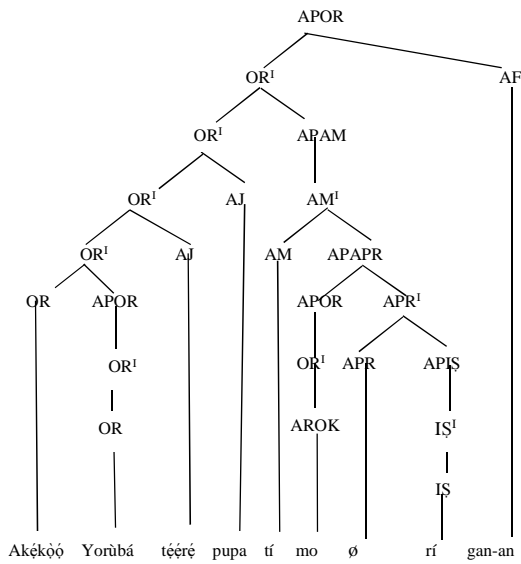

7b

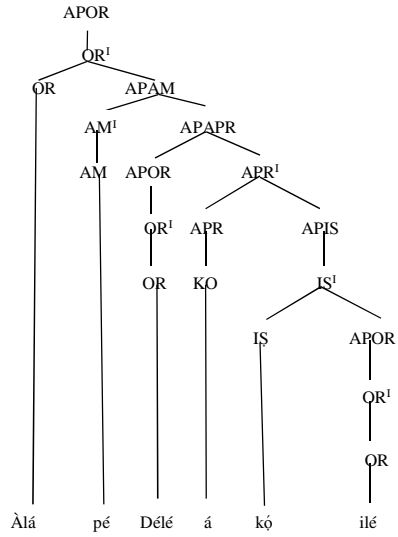

## ÌGBÉLÉWÒN AKÉKÒ

Ko àpẹ̀rẹ̀ àpólà orúkọ tí ó ní àpapọ̀ Àmúpè, Àfikún àti Àsọdọtò.

### 4.2 Ìrísí APOR ní ibi tí Arópò-Orúkọ Gígùn (AROG) tí jẹ́ orí

Nínú ihun Àpólà Orúkọ ní ibi tí Arópò-orúkọ gígùn tí jẹ́ orí, irú arópò-orúkọ gígùn bẹ̀ẹ̀ lè gba èyán gégé bí tí Orò-orúkọ. Àmọ́ sá, kí í sẹ̀ gbogbo èyán tí Orò-orúkọ tí ó jẹ́ orí gbà ní Arópò-orúkọ gígùn lè gbà. Arópò-orúkọ gígùn kò lè gba èyán ajórúkọ, bákán náà ní ó dàbí ẹ̀ni pé kò lè gba èyán aṣàpẹ̀júwe pẹ̀lú. Ìyàtò miíràn ni pé ó dàbí ẹ̀ni pé ipó olùwà nìkan ni Arópò-orúkọ gígùn tí lè jẹ́ yọ. Bí ó bá rí bẹ̀ẹ̀, á jẹ́ pé àwọn èyán tí Arópò-orúkọ gígùn lè gbà ni iwònyí. Èyán aṣòhà (AK), èyán aṣàpónlé (AP), èyán aṣàfihàn (AF) àti èyán awẹ̀-gbólóhùn aṣàpẹ̀júwe tí a ní pè ní àpólà aṣàmúpe (APAM)

Arópò-orúkọ gígùn (AROG) tí ó jẹ́ orí nínú Àpólà Orúkọ (APOR) lè gba ọ̀kan nínú àwọn èyán tí ó wà lókè yí tábí kí ó gbà ju ọ̀kan lọ. Àmọ́ sá, Arópò-orúkọ gígùn (AROG) tí ó jẹ́ orí nínú Àpólà Orúkọ lè máà gba èyán kòòkan. Jẹ́ kí á yẹ̀ àwọn àpẹ̀rẹ̀ wònyí wò.

- 8a. Àwa gbọ́ orin wọn.
- b. Òun náà tí dé.
- d. Àwọn tí mo rí tí jáde.
- e. Èyín méjì yí gbọ́ ohun tí a sọ.

Nínú àwọn gbólóhùn àpẹ̀rẹ̀ tí ó wà ní (8), àwọn Àpólà Orúkọ ní ibi tí Arópò-orúkọ gígùn (AROG) tí jẹ́ orí ni ni a kọ ní àkòhàn, ìrísí ọ̀kòòkan wò ni ó wà ní (9).

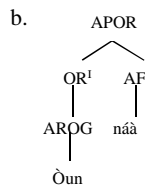
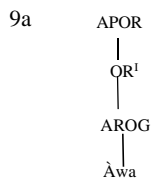

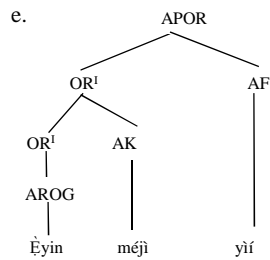
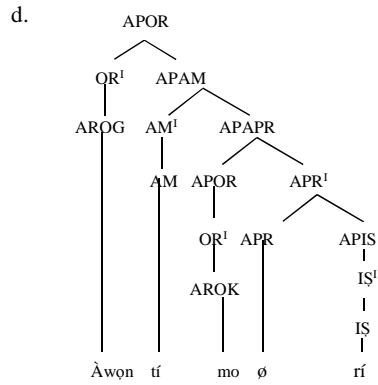

**ÌGBÉLÉWÒN AKÉKỌ**

Kọ àpẹẹrẹ àpólà orúkọ tí ó ní Arópò-Orúkọ Gígùn (AROG) gégé bí orí.

**4.3 Írísí APOR ní ibi tí AROK ti jẹ orí**

Arópò-orúkọ kúkúrú (AROK) lè jẹ orí nínú ìhun Àpólà Orúkọ. Ní ibi tí ó bá ti jẹ orí bẹẹ, irú Àpólà Orúkọ bẹẹ kò sí ní èyán, kíkídá Arópò-orúkọ kúkúrú (AROK) nìkan ni yòò wà nínú ìhun irú Àpólà Orúkọ bẹẹ. Ídí ni pé Arópò-orúkọ kúkúrú (AROK) kí gba èyán tí ó bá jẹ orí nínú Àpólà Orúkọ. Bí àpẹẹrẹ:

- 10a. Mo rí wọn ní àná.
- b. È kó o jọ fún wa.
- d. Ayé fẹ gbọ yín.

Àwọn APOR tí ó jẹ kíkídá AROG (Arópò-orúkọ kúkúrú) nínú àwọn gbólóhùn àpẹẹrẹ (10) ni iwònyí. *Mo, wọn, ẹ, o, wa, yín*. Írísí kan náà ni àwọn Àpólà Orúkọ wònyí ní. Írísí ọhún ni mo yà sí isàlẹ̀ yí ní àpẹẹrẹ (11).

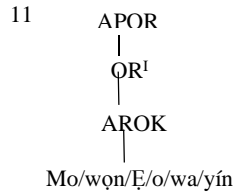

## ÌGBÉLÉWỌN AKÉKỌ

Kọ àpẹẹrẹ àpólà orúkọ tí ó ní Arópò-orúkọ kúkúrú (AROK) gégé bí orí.

### 5.0 ÌSỌNÍŞÓKÍ

Ní ipín yìí, mo şàlàyé bí a şe lè fi Àmúpè, Àfikún àti Aşodòtò nínú ihun àpólà orúkọ nípa lílo àwòrán atòka igi. Mo şàlàyé pé òrò orúkọ tí ó jé orí ó wà ní ìpele akérépin, tí òun àti àmúpè ni ó máa n dà pò di OR<sup>I</sup> ní ìpele abàárín. Àfikún ni arábinrin fún ìpele abàárín, OR<sup>I</sup>, ìpele abàárín OR<sup>I</sup> yòò dà pò mó àfikún láti di ìpele abàárín miiran. Ìpele abàárín kejì yìí máa n gba aşodòtò gégé bi arábinrin, àwọn méjèjì yòò wá pa pò di ìpele agajú tí şe APOR tàbí OR<sup>II</sup>.

Mo tún şàlàyé pé ní igbà ti Arópò-orúkọ gígún bá jé orí nínú ihun Àpólà Orúkọ, irú arópò-orúkọ gígún bẹẹ lè gba èyán gégé bí ti Orò-orúkọ. Àmó ní ibi tí Arópò-orúkọ kúkúrú (AROK) bá ti jé orí, irú Àpólà Orúkọ bẹẹ kí sí èyán, kíkídá Arópò-orúkọ kúkúrú (AROK) nìkan ni yòò wà nínú ihun irú Àpólà Orúkọ bẹẹ.

Commented [O.J70]: nínú irú

### 6.0 ÌŞÉ ŞÌŞE

Lo àwòrán atòka igi láti fi ihun àwọn **àpólà orúkọ** yìí hàn.

- Olùkọ Yorùbá gíga náà
- Ajá dúdú yìí

### 7.0 ÌWÉ ÌTÓKASÍ/ÀWỌN ÌWÉ FÙN KÍKÀ

Awóbùlúyì, O. 1978. *Essentials of Yorùbá Grammar*, Ìbàdàn: UPL.

Awobuluyi, O. 1988. *Èdè Ìperí Yorùbá: Apá kejì*, Lagos: NERDC

Awóbùlúyì, O. 2001a. "Arópò-Orúkọ Kúkúrú Èní-Kèta Èyọ Aşoluwà" *Yorùbá*, Vol. 2, No. 1 pp 1-8

Awóbùlúyì, O. 2001b. "Òte-Ìlò Àwọn Arópò-Orúkọ Kúkúrú" Bébà tí a kà ní Àpèrò Ègbé Onímò ÈdèYorùbá: Yunifásítì ilú Eko.

Awobuluyi, O. 2008. *Èkọ Íşèdá-Òrò Yorùbá*, Akurẹ: Montem Paperbacks

Awobuluyi, O. 2013. *Èkọ Gírámà Èdè Yorùbá*, Oshogbo: Montem Paperbacks

Bámgbóşé, A. 1967. *A Short Yorùbá Grammar*, Ìbàdàn: HEB.

Bámgbóşé, A. 1990. *Fonólójì àti Gírámà Yorùbá*. Ìbàdàn: UPL.

Oyetade, S.O. 1995. *Yorùbá Grammar I*. Ibadan, Centre for External Studies, UI.

Táíwò, O. 2003. Tense and Aspect in Ào. Nínú Ndimele O.M (olótúú) *Languages and Linguistics in Nigeria*. A Festschrift in Honour of Kay Williamson.

Taiwo, O. 2007. Short Subject Pronoun in the Ào dialect of Yorùbá. *JOLAN: Journal of Linguistic Association of Nigeria (JOLAN)* No 10 o.i. 67 – 86

Taiwo, O. 2008a. *Basic Concepts in Grammar*: Ibadan, DLC, UI

Taiwo, O. 2008b. *Basic Grammar*: Ibadan, DLC, UI



### MÓDÙ 3: ÈPỌN AŞÀFIKÚN NÍNÚ ÌHUN ÀPÓLÀ ÌŞE (APIŞ)

Èròngbà módù yíí ni láti şàlàyé ihun àpólà ìşe. Ohun tí a ó sì máa tenpele ní abala yíí ni èpọn aşàfikún inú àpólà ìşe. Pàtàkì ni àpólà ìşe jẹ nínú gbólóhùn aşeégbà. Ọnà méjì gbòdòrò ni a lè pín ihun àpólà ìşe sí. Àwọn ni orí àti èpọn. Kò yẹ kí ó şàjòjì sí ọ **mọ** pé ọrọ-ìşe ni orí nínú àpólà ìşe. Kànpá sì ni ọrọ-ìşe nínú àpólà ìşe. Èyí tùmọ sí pé ọrọ ìşe nìkan lè dá wà nínú àpólà ìşe. Ìgbà mìíràn, ó sì tún lè gba àwọn àpólà mìíràn mọra nínú àpólà ìşe láti pọn **on** lè. Àwọn àpólà mìíràn tí ó máa n jéyọ nínú àpólà ìşe láti **pọn** ọrọ-ìşe lè ni àpólà àmúpé, tí ọrọ àmúpé ti jẹ orí, àti àpólà aşàfikún, ti ọrọ aşàfikún ti jẹ orí. Èpọn ni ọrọ tàbí àkójọ ọrọ tí a lò nínú ihun àpólà ìşe láti fi kún ìtumọ ọrọ-ìşe aşorí tàbí láti mú kí ìtumọ ọrọ-ìşe pé.

Èpọn aşàfikún jẹ ọrọ tàbí àkójọ ọrọ tí ó n şàlàyé nípa ìtumọ ọrọ-ìşe tí ó n pọn nínú àpólà ìşe. Oríşì èpọn aşàfikún tó wà nínú ihun àpólà ìşe ni èpọn aşàfikún aşáájú ọrọ-ìşe àti èpọn aşàfikún atèlè ọrọ-ìşe. Ní ọnà mìíràn èwẹ, èpọn aşàfikún tún lè jẹ alábò àti aláilábò.

Ní **módù** yíí, mà á kọ ọ nípa ihun àpólà ìşe, pàápáá jùlọ èpọn aşàfikún nínú ihun àpólà ìşe. Wà á lè mọ oríşìrì èpọn aşàfikún tí ó wà nínú ihun àpólà ìşe oríkì rẹ Àwọn àkòrì wọnyí ni o máa kà ní módù yíí:

Ìpín 1: Ìhun Àpólà Ìşe

Ìpín 2: Àpólà Aşèpọn (APEP) Aláilábò gégé bí Èpọn Aşàfikún Aşáájú Ọrọ-Ìşe

Ìpín 3: Àpólà Aşèpọn (APEP) gégé bí Èpọn Aşàfikún Aşáájú Ọrọ-Ìşe

Ìpín 4: Èpọn Aşàfikún Atèlè Ọrọ-Ìşe

## ÌPÍN 1: ÌHUN ÀPÓLÀ ÌŞE

- 1.0 Ìfáàrà
- 2.0 Èròngbà àti Àfojúṣùn
- 3.0 Ìbèèrè Ìṣáájú
- 4.0 Àkóónú Ìdánílẹ̀kọ̀ọ̀
  - 4.1 Ìhun àpólà ìşe
  - 4.2 Èpón nínú Ìhun Àpólà Ìşe
  - 4.3 Èpón Aṣàfikún nínú Ìhun Àpólà Ìşe
- 5.0 Ìṣoníṣókí
- 6.0 Ìşe **Şişe**
- 7.0 Ìwé Itọkasí/Àwọn Ìwé Fùn Kíkà

### 1.0 ÌFÁÁRÀ

Pàtáki ni àpólà ìşe jẹ nínú gbólóhùn aṣeégbà. Kànnípa ni ọ̀rọ̀-ìşe jẹ nínú **àpólà ìşe**. Yàtò sí ọ̀rọ̀-ìşe orí nínú àpólà ìşe yí, èpón náà tún lè jẹyọ pọ̀ pèlú **ọ̀rọ̀ ìşe**. Ní ipín yí, mà á máa ṣàlàyé Ìhun **àpólà ìşe** lẹṣeṣe, ní ibi tí ọ̀rọ̀-ìşe nìkan tí jẹyọ àti ibi tí ọ̀rọ̀-ìşe tí jẹyọ pèlú èpón.

### 2.0 ÈRÒNGBÀ ÀTI ÀFOJÚSÙN

Léyìn tí ó bá ti ka ipín yí, wà á lè mọ oríki **àpólà ìşe**, wà á sì tún mọ oríṣírísí àwọn èpón tí wọn lè jẹyọ nínú àpólà ìşe.

### 3.0 ÌBÈÈRÈ ÌṢÁÁJÚ

Írú àwọn èpón wo ni wọn máa n jẹyọ pèlú ọ̀rọ̀-ìşe nínú àpólà ìşe.

### 4.0 ÀKÓÓNÚ ÌDÁNILẸ̀KỌ̀Ọ̀

#### 4.1 Ìhun àpólà ìşe

Táíwò (2018b) kí àpólà ìşe gégé bí *eyọ ọ̀rọ̀ tàbí àsópọ̀ ọ̀rọ̀ tí ọ̀rọ̀-ìşe jẹ orí rẹ tí a sì a lè lò gégé bí kókó gbólóhùn nínú gbólóhùn aṣeégbà*. Oríki yí fi hàn pé ọ̀rọ̀-ìşe kan ni o máa n wà ní àpólà ìşe. Bí a bá rí àpólà ìşe tí ó ní ju ọ̀rọ̀-ìşe kan lọ, írú àpólà ìşe bẹ̀ẹ̀ kíí ṣe àpólà ìşe eyọ kan rárá, ó ti ju àpólà ìşe kan. Èyí fi hàn pé iye ọ̀rọ̀-ìşe tí ó bá wà nínú ìhun àpólà ìşe ni a fi máa mọ iye **àpólà ìşe** tí a n sọ nípa rẹ.

Ọ̀nà méjì gbòdòrò ni a lè pín ìhun àpólà ìşe sí. Àwọn ni orí àti **èpón**. Ọ̀rọ̀-ìşe ni orí nínú ìhun àpólà ìşe, oríṣírísí ìṣòrí-ọ̀rọ̀ ni ó sì lè jẹ èpón. Ọ̀rọ̀-Ìşe (IS) lè dá wà láì gba èpón nínú APIS gégé bí ó ṣe wà ní (1a) àti irísí rẹ ní (1b).

1a. Ọmọ náà ti [APIS kú].

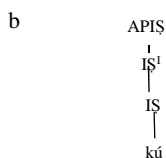

Ní (1a), IS **kú** nìkan ni ó wà nínú ìhun APIS, gégé bí mo ṣe fi hàn ní àwòrán atọka-igi (1b), IS, **kú**, ni ìpele akérépín, kò ní arábhìn tí ó yẹ kí ó jẹ àmúpé, nítorí pé ọ̀rọ̀-ìşe aláìgbabọ̀ ni. Ọ̀n nìkan náà ni ó di ìpele abàárín, ìpele abàárín yí náà kò ní asọdọtò, òun nìkan ni ó tún di ìpele agajù pèlú.

## ÌGBÉLÉWỌN AKÉKỌỌ

Ki oríki àpólà ìṣe

### 4.2 Èpọ́n nínú Ìhun Àpólà Ìṣe

#### Oríki Èpọ́n

A lè ki èpọ́n gégé bí ọ̀rọ̀ tàbí àkọ̀jọ̀ ọ̀rọ̀ tí a lò nínú ìhun àpólà ìṣe láti fi kún ìtumọ̀ ọ̀rọ̀-ìṣe aṣorí tàbí láti mú kí ìtumọ̀ ọ̀rọ̀-ìṣe aṣorí pé. Oríki yí fi hàn pé a máa n lo àwọn èpọ́n kan láti mú kí ìtumọ̀ ọ̀rọ̀-ìṣe aṣorí pé, láísí irú àwọn èpọ́n bèṣe nínú ìhun àpólà ìṣe, ìtumọ̀ ọ̀rọ̀-ìṣe aṣorí kò ní pé, irú gbólóhùn tàbí ìṣo bèṣe kò ní ṣe é gbà tàbí kí ìtumọ̀ rẹ̀ yàtò sí ohun tí a ní lẹ̀kà. A sì máa n lo àwọn èpọ́n kan láti ṣe àfikún sí ìtumọ̀ ọ̀rọ̀-ìṣe aṣorí nínú ìhun àpólà ìṣe. Bí a lo irú àwọn èpọ́n yí tàbí a kò lò wọn nínú ìhun àpólà ìṣe kò lé yí ìtumọ̀ ọ̀rọ̀-ìṣe aṣorí padà, bèṣe sì ni kò lè sọ gbólóhùn náà di àṣeégbà. Ìhun àpólà ìṣe ni mo fi hàn ní àtẹ̀ ìṣalẹ̀ yí.

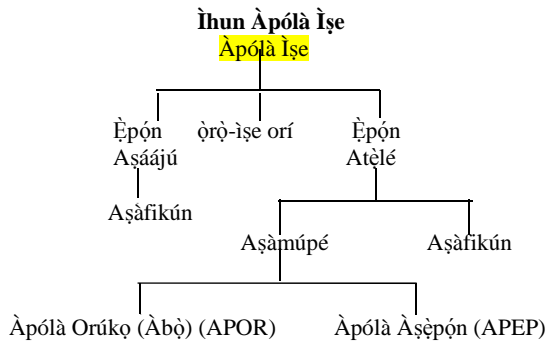

Commented [O.J71]: ọ̀rọ̀-àpólà

## ÌGBÉLÉWỌN AKÉKỌỌ

Ki oríki èpọ́n

### 4.3 Èpọ́n Aṣàfikún nínú Ìhun Àpólà Ìṣe

Èpọ́n aṣàfikún jẹ ọ̀rọ̀ tàbí àkọ̀jọ̀ ọ̀rọ̀ tí ó n ṣàlàyé nípa ìtumọ̀ ọ̀rọ̀-ìṣe tí ó n pọ́n nínú àpólà ìṣe. Irú àlàyé yí ni láti sọ ìwọ̀nba ìtumọ̀ tí a gbọ̀dọ̀ fún ọ̀rọ̀-ìṣe tí àfikún n pọ́n. Oríṣi èpọ́n aṣàfikún méjì ni óo wà nínú ìhun àpólà ìṣe. Àwọn ni **èpọ́n aṣàfikún aṣáájú ọ̀rọ̀-ìṣe** àti **èpọ́n aṣàfikún atèlé ọ̀rọ̀-ìṣe**.

## ÌGBÉLÉWỌN AKÉKỌỌ

Ṣàlàyé èpọ́n aṣàfikún nínú ìhun àpólà ìṣe

### 5.0 ÌṢONÍSÓKÍ

Pàtàkí ni àpólà ìṣe jẹ nínú gbólóhùn aṣeégbà. Kànnpá ni ọ̀rọ̀-ìṣe jẹ nínú **àpólà ìṣe**. Èpọ́n náà tún le jẹyọ pẹ̀lú ọ̀rọ̀-ìṣe nínú **àpólà ìṣe**, èyí sì le jẹ èpọ́n aṣáájú ọ̀rọ̀-ìṣe tàbí èpọ́n atèlé ọ̀rọ̀-ìṣe. Ọ̀rọ̀-ìṣe kan ni ó máa n jẹyọ nínú àpólà ìṣe. Nínú gbólóhùn olọ̀pọ̀ ọ̀rọ̀-ìṣe, àpólà ìṣe ti ó wà níbẹ̀ ju eyoṣkan lọ. Iye ọ̀rọ̀-ìṣe tí ó bá wà nínú èhun gbólóhùn ni yó sọ iye àpólà ìṣe tí ó wà níbẹ̀.

### 6.0 ÌṢÉ ṢÌṢE

Ọ̀nà méjì gbòòrò wo ni a le pín èpọ́n inú ìhun **àpólà ìṣe** sí?

## 7.0 ÌWÉ ÌTÓKASÍ/ÀWỌN ÌWÉ FÙN KÍKÀ

Awóbùlúyì, O. 1978. *Essentials of Yorùbá Grammar*, Ìbàdàn: UPL.

Awobuluyi, O. 1988. *Èdè Ìpèrì Yorùbá: Apá kejí*, Lagos: NERDC

Awóbùlúyì, O. 2001a. "Arópò–Orúkọ Kúkúúrú Èni–Kéta Eyo Aşolùwà" *Yorùbá*, Vol. 2, No. 1 pp 1-8

Awóbùlúyì, O. 2001b. "Òte–Ìlò Àwọn Arópò–Orúkọ Kúkúúrú" Bébà tí a kà ní Àpèrò Egbé Onímò Èdè Yorùbá: Yunifásítì ilú Eko.

Awobuluyi, O. 2008. *Èkó Íşèdà–Òrọ Yorùbá*, Akurẹ: Montem Paperbacks

Awobuluyi, O. 2013. *Èkó Gírámà Èdè Yorùbá*, Oshogbo: Montem Paperbacks

Bámgbóşé, A. 1967. *A Short Yorùbá Grammar*, Ìbàdàn: HEB.

Bámgbóşé, A. 1990. *Fonólójì àti Gírámà Yorùbá*. Ìbàdàn: UPL.

Oyetade, S.O. 1995. *Yorùbá Grammar I*. Ibadan, Centre for External Studies, UI.

Táíwò, O. 2003. Tense and Aspect in Ào. Nínú Ndimele O.M (olótùú) *Languages and Linguistics in Nigeria*. A Festschrift in Honour of Kay Williamson.

Taiwo, O. 2007. Short Subject Pronoun in the Ào dialect of Yorùbá. *JOLAN: Journal of Linguistic Association of Nigeria (JOLAN)* No 10 o.i. 67 – 86

Taiwo, O. 2008a. *Basic Concepts in Grammar*: Ibadan, DLC, UI

Taiwo, O. 2008b. *Basic Grammar*: Ibadan, DLC, UI

## ÌPÍN 2: **ÀPÓLÀ AŞÈPÒN (APEP) ALÁÌLÀBÒ GÉGÉ BÍ ÈPÒN AŞÀFIKÚN AŞÁÁJÚ ÒRÒ-ÌŞE**

Commented [O.J72]: àpólà òrò-àpónlé

- 1.0 Ífáàrà
- 2.0 Èròngbà àti Àfojúsun
- 3.0 Ìbèèrè Ìşáájú
- 4.0 Àkóónú Ìdánìlèkòó
- 4.1 Àpólà aşèpòn (APEP) aláìlàbò aşáájú òrò-ìşe
- 5.0 Ìşonísókí
- 6.0 Ìşe Şìşe
- 7.0 Ìwé Ìtókasi/Àwọn Ìwé Fùn Kíkà

Commented [O.J73]: Şé aláíní àbò ní àbí aláíto àbò?

### 1.0 **ÌFÁÁRÀ**

Yàtò sí èpòn àşámúpé, èpòn aşàfikún náà tún lè jeyo nínú àpólà ìşe. Àmò, bí ó şe jé pé èpòn àşámúpé máa n jeyo tẹlẹ òrò-ìşe, èpòn aşàfikún le jeyo şaájú tabí tẹlẹ òrò-ìşe nínú àpólà ìşe. Ní ipín yí, mà á máa şàlàyé àpólà aşèpòn (APEP) aláìlàbò gégé bí èpòn aşàfikún aşáájú òrò-ìşe.

Commented [O.J74]: aşámúpé

### 2.0 **ÈRÒNGBÀ ÀTI ÀFOJÚSUN**

Léyìn tí ó bá tí ka ipín yí tán, wà á lè dá àpólà aşèpòn (APEP) aláìlàbò aşáájú òrò-ìşe mọ, wà á sì lè fi hàn nínú àwòrán atóka igi.

Commented [O.J75]: mò

### 3.0 **ÌBÈÈRÈ ÌŞÁÁJÚ**

Ko àpèrẹ àpólà ìşe tí ó ni ihun àpólà aşèpòn (APEP) aláìlàbò aşáájú òrò-ìşe, kí o sì fi hàn nínú àwòrán atóka igi.

### 4.0 **ÀKÓÓNÚ ÌDÁNILÈKÒÓ**

#### 4.1 **ÀPÓLÀ AŞÈPÒN (APEP) ALÁÌLÀBÒ AŞÁÁJÚ ÒRÒ-ÌŞE**

Èpòn aşàfikún aşáájú òrò-ìşe ni àwọn aşàfikún tí ó máa n jé yò şáájú òrò-ìşe aşorí nínú àpólà ìşe. Ó şe é şe kí èpòn aşàfikún ju eyo kan lọ. Àpèrẹ bí àwọn èpòn aşàfikún aşáájú òrò-ìşe şe jé yò şáájú òrò-ìşe nínú àpólà ìşe ní wọn wà ní ìşalẹ̀ yí. Àpólà Aşèpòn (APEP) aláìlàbò sì ni àwọn èpòn aşàfikún náà.

- 2a O [jé ra işu yen]
- b Omo náà [şe sòrò bẹ].
- d Mo [lè jé işu di òla].
  
- 3a Wọn [pàpà tún pariwo sí i].
- b O [gbòdò tètè parí işe yen].
- d Mo [kàn dédé gbó ariwo wọn]
  
- 4a Wọn [mà lè tètè wáà].
- b Kò [tíşè lè nikan gbé erù yen].
- d E [şàà kàn dédé dáké].

Àpólà ìşe (APIŞ) ni wọn wà ní àkámọ onígun [ ] ní àwọn àpèrẹ òkè wònyí.

Nínú APIŞ wònyí, APEP tí wọn jé èpòn aşàfikún aşáájú òrò-ìşe aşorí ni mọ ko ní àkòhàn-adègbé. Ní àpèrẹ (2), eyo kan ni èpòn aşàfikún aşáájú òrò-ìşe, ní àpèrẹ (3), wọn jé méjì, wọn sì jé mètá ní àpèrẹ (4) Ìrísí òkòòkan ní àpèrẹ (2) sí (4) ni mo fi hàn ní àwọn àwòrán atóka-igi ìşalẹ̀ wònyí.

5a

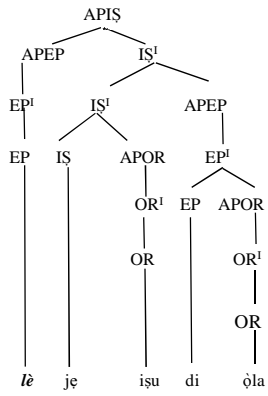

b.

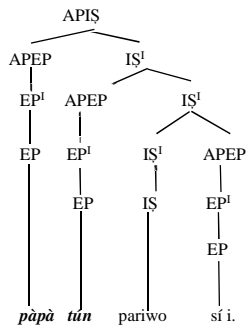

d.

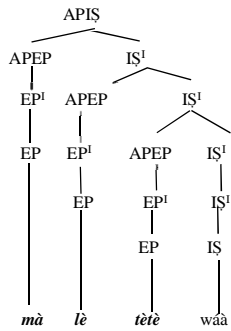

Àwọn wúnrèn kan wà tí a lè pè ní ọ̀rọ̀-ìṣe bí wọn bá dá wà, ìyẹn láìjẹ̀ pé a lò wọn nínú ẹ̀hun, sùgbón a máa n lo irú àwọn wúnrèn bẹ̀ẹ̀ láti pón ọ̀rọ̀-ìṣe nínú ihun àpólà ìṣe. Àpeṣe wọn ni ó wà nínú gbólóhùn ìsàlẹ̀ wònyí, àwọn ni mo sì kọ̀ ní àkòhàn-adẹ̀gbẹ̀.

- 5a. Ọmọ náà [sáré dàgbà]  
 b. Ọbẹ náà [dùn tó]  
 d. Ó [yára gun igi]

**Commented [O.J76]:** Sè kí i se dùn gan-an ní ọ̀rọ̀-ìṣe níbí tí tó sí je epon fun? .

Ìrísí kan náà ni àwọn APIŞ tí wọn wà nínú àkámọ̀ onígun [ ] ní àpẹ̀rẹ̀ (5a àti b) ní òkè wònyí ní. Ìrísí náà ni mo fi hàn ní àwòrán atọ́ka-igi (6a). Mo sì fi ìrísí APIŞ tí ó wà nínú àkámọ̀ onígun [ ] ní (5d) hàn ni àwòrán atọ́ka-igi (6b) ní isàlẹ̀ yí.

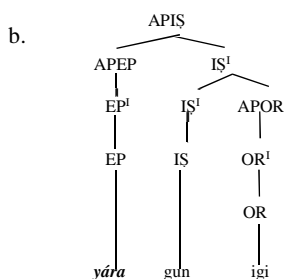
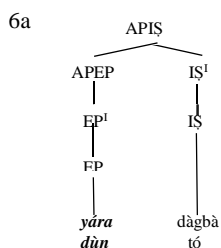

## ÌGBÉLÉWỌN AKÉKỌ̀

Şàlàyé àpólà aṣẹ̀pọ̀n (APEP) aláilàbò aṣáájú ọ̀rọ̀-ìṣe.

### 5.0 ÌṢỌNÍŞÓKÍ

Àpólà Aṣẹ̀pọ̀n (APEP) aláilàbò tí o lè jẹ̀ yọ̀ ṣaájú ọ̀rọ̀-ìṣe ṣe é ṣe kí ó ju ẹ̀yọ̀ kan lọ. Ìṣe tí wọn sì ní ṣe ní pé, ọ̀kọ̀ọ̀kan wọn ní fi kún itumọ̀ ọ̀rọ̀-ìṣe ní. A tún máa ní lo àwọn wúnrẹ̀n kan tí a lè pè ní ọ̀rọ̀-ìṣe bí wọn bá dá wà, láti pọ̀n ọ̀rọ̀-ìṣe nínú ihun **àpólà ìṣe**. Ní irúfẹ̀ gbólóhùn tí a bá ti lo irú àwọn wúnrẹ̀n báwònyí láti pọ̀n ọ̀rọ̀-ìṣe miràn lé, o jásí pé àpólà aṣẹ̀pọ̀n ni irúfẹ̀ wúnrẹ̀n bẹ̀.

### 6.0 ÌṢÉ ṢÌṢE

Kọ̀ àpẹ̀rẹ̀ àpólà ìṣe márùn-ún tí ó ni ihun àpólà aṣẹ̀pọ̀n (APEP) aláilàbò aṣáájú ọ̀rọ̀-ìṣe, kí o sì fi hàn nínú àwòrán atọ́ka igi.

### 7.0 ÌWÉ ÌTÓKASÍ/ÀWỌN ÌWÉ FÙN KÍKÀ

Awóbùlúyí, O. 1978. *Essentials of Yorùbá Grammar*, Ìbàdàn: UPL.

Awobuluyi, O. 1988. *Èdè Ìpẹ̀rì Yorùbá: Apá kejí*, Lagos: NERDC

- Awóbùlúyì, O. 2001a. “Arópò–Orúkọ Kúkúrí Èni–Kéta Eyo Aşolùwà” *Yorùbá*, Vol. 2, No. 1 pp 1-8
- Awóbùlúyì, O. 2001b. “Òte–Ìlò Àwọn Arópò–Orúkọ Kúkúrí” Bébà tí a kà ní Àpèrò Egbé Onímò ÈdèYorùbá: Yunifásitì ilú Eko.
- Awobuluyi, O. 2008. *Èkó Íşèdá-Òrò Yorùbá*, Akurẹ: Montem Paperbacks
- Awobuluyi, O. 2013. *Èkó Gírámà Èdè Yorùbá*, Oshogbo: Montem Paperbacks
- Bámgbóşé, A. 1967. *A Short Yorùbá Grammar*, Ìbàdàn: HEB.
- Bámgbóşé, A. 1990. *Fonólójì àti Gírámà Yorùbá*. Ìbàdàn: UPL.
- Oyetade, S.O. 1995. *Yorùbá Grammar I*. Ibadan, Centre for External Studies, UI.
- Táíwò, O. 2003. Tense and Aspect in Ào. Nínú Ndimele O.M (olótùú) *Languages and Linguistics in Nigeria*. A Festschrift in Honour of Kay Williamson.
- Taiwo, O. 2007. Short Subject Pronoun in the Ào dialect of Yorùbá. *JOLAN: Journal of Linguistic Association of Nigeria (JOLAN)* No 10 o.i. 67 – 86
- Taiwo, O. 2008a. *Basic Concepts in Grammar*: Ibadan, DLC, UI
- Taiwo, O. 2008b. *Basic Grammar*: Ibadan, DLC, UI



### ÌPÍN 3: ÀPÓLÀ AŞÈPỌN (APEP) GÉGÉ BÍ ÈPỌN AŞÀFIKÚN AŞÁÁJÚ ỌRỌ-ÌŞE

- 1.0 Ifáára
- 2.0 Èròngbà àti Àfojúsùn
- 3.0 Ìbéèrè Işáájú
- 4.0 Àkóónú Idánilékòó
- 4.1 Àpólà aşèpọn (APEP) alàbò gégé bí èpọn aşàfikún aşáájú ọrọ-ìşe
- 4.2 Àpapọ àpólà aşèpọn (APEP) aláilàbò àti alàbò gégé bí èpọn aşàfikún aşáájú ọrọ-ìşe
- 5.0 Ìşoníşókí
- 6.0 Işe Şişe
- 7.0 Ìwé Itọkasí/Àwọn Ìwé Fùn Kíkà

#### 1.0 IFÁÁRÀ

Ní idánilékòó tó kojá, mo şàlàyé àpólà aşèpọn (APEP) aláilàbò gégé bí èpọn aşàfikún aşáájú ọrọ-ìşe, ní ibi tí èyọ ọrọ kan ti dúró gégé bí àpólà. Ní igbà míràn, àpólà aşèpọn (APEP) lè jé àpapọ orí àti àbò rẹ. Èyí ni a pè ni àpólà aşèpọn (APEP) alàbò. Ní ipín yí, mà á máa şàlàyé àpólà aşèpọn (APEP) alàbò gégé bí èpọn aşàfikún aşáájú ọrọ-ìşe. Mà á tún şàlàyé iríşí àpólà işe tí ó ní àpapọ àpólà aşèpọn (APEP) aláilàbò àti alàbò gégé bí èpọn aşàfikún aşáájú ọrọ-ìşe.

Commented [O.J77]: alábò àbí agbàbò nkó?

#### 2.0 ÈRÒNGBÀ ÀTI ÀFOJÚSÙN

Léyìn tí ó bá ti ka ipín yí tán, wà á lè dá àpólà aşèpọn (APEP) alàbò aşáájú ọrọ-ìşe mọ, wà á sì le fi hàn nínú àwòrán atọka igi.

#### 3.0 ÌBÉÈRÈ IŞÁÁJÚ

Kọ aşere **àpólà işe** tí ó ni ihun àpólà aşèpọn (APEP) alàbò aşáájú ọrọ-ìşe, kí o sì fi hàn nínú àwòrán atọka igi.

#### 4.0 ÀKÓÓNÚ IDÁNILÉKÒÓ

##### 4.1 Àpólà Aşèpọn (APEP) Alàbò gégé bí Èpọn Aşàfikún Aşáájú Ọrọ-Ìşe

Àwọn Àpólà Aşèpọn (APEP) alàbò tí a máa n ló bí àfikún aşáájú ọrọ-ìşe nínú ihun àpólà işe ni mo kọ ní àkọhàn-adègbé ní isàlẹ yí.

- 7a. Mo [tí **Ìbàdàn** lọ sí Ìjáyè].
- b. Ó [**fi enu** wa ọkọ].
- d. Olú [**bá omọ náà** ra aşọ yí ní ọjà].

Nínú àwọn APIŞ tí wọn wà nínú àkámọ onígún [ ] lókè, APEP tí wọn jé èpọn aşàfikún aşáájú ọrọ-ìşe aşorí ni mo kọ ní àkọhàn-adègbé. Iríşí ọkọọkan wọn ni mo fi hàn ní àwọn àwòrán atọka-igi isàlẹ wọnyí.

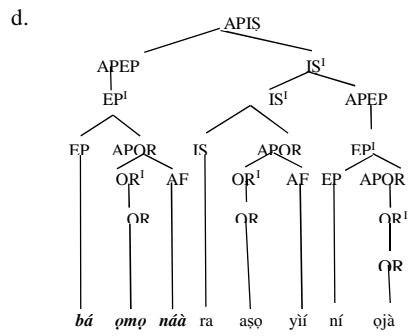
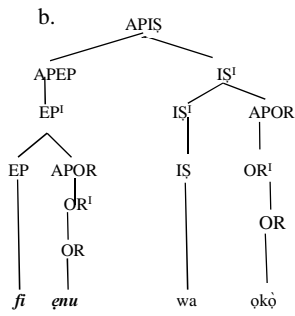
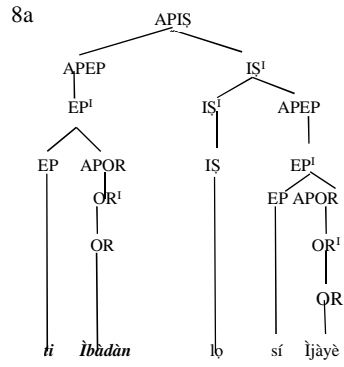

### ÌGBÉLÉWÒN AKÉKỌ̀

Kọ̀ àpẹẹrẹ̀ àpólà̀ aṣẹ̀pón (APEP) alàbò̀ gégé̀ bí̀ èpóǹ aṣáfíkúǹ aṣáájú̀ ọ̀rọ̀-ìṣe.

#### 4.2 Àpapò Àpólà Aşèpón (APEP) Aláilàbò àti Alàbò gégé bí Èpón Aşàfikún Aşáájú Òrò-Ìşè

Ó şe é şe kí àpólà aşèpón aláilàbò àti alàbò jè èpón aşàfikún aşáájú òrò-ìşè nínú ihun àpólà ìşè. Bí ijeyorò báyií bá wáyé, ó dàbí èni pé àpólà aşèpón aláilàbò ni ó kòkò máa jè yò nínú ihun àpólà ìşè gégé bí èpón aşàfikún aşáájú òrò-ìşè kí àpólà aşèpón alàbò tó tẹlé e. Àpẹrẹ ijeyorò àwọn èpón aşàfikún aşáájú òrò-ìşè méjèjì nínú ihun àpólà ìşè ni mo fi hàn nínú àwọn gbólóhùn isàlẹ wònyí.

- 9a. Olú [APIS<sub>[APEP kúkú]</sub> [APEP lè] [APEP bá omọ náà] ra aşo ní ojà].  
 b. Ó [APIS<sub>[APEP kàn]</sub> [APEP dèdè] [APEP fi enu] wa okò].

Írísí APIS tí ó wà ní (9a) ni mo fi hàn ní (10) ní isàlẹ yií gégé bí àwọn èpón méjèjì şe jè yò tẹlé ara wọn.

10

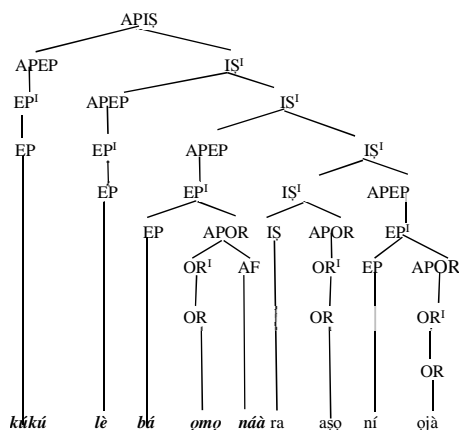

#### ÌGBÉLÉWỌN AKÉKỌ

Gbiyanjú kí o fi ihun àpólà ìşè isàlẹ yií hàn ni àwòrán atọka igi.  
 Kàn kúkú fi enu wa okò

#### 5.0 ÌŞONÍŞÓKÍ

Àpólà aşèpón (APEP) lè jè àpapò orí àti àbò rẹ. Èyi ni a pé ni àpólà aşèpón (APEP) alàbò. Ní ipín yií, mo şàlàyé àpólà aşèpón (APEP) alàbò gégé bí èpón aşàfikún aşáájú òrò-ìşè. Mo tún şàlàyé irísí àpólà ìşè tí ó ní àpapò àpólà aşèpón (APEP) aláilàbò àti alàbò gégé bí èpón aşàfikún aşáájú òrò-ìşè.

#### 6.0 IŞÉ ŞIŞE

Kọ àpẹrẹ àpólà ìşè márùn-ún tí ó ni ihun àpólà aşèpón (APEP) alàbò aşáájú òrò-ìşè, kí o si fi hàn nínú àwòrán atọka igi.

#### 7.0 ÌWÉ ÌTÓKASÍ/ÀWỌN ÌWÉ FÙN KÍKÀ

Awóbùlúyí, O. 1978. *Essentials of Yorùbá Grammar*, Ìbàdàn: UPL.

Awobuluyi, O. 1988. *Èdè Iperí Yorùbá: Apá kejí*, Lagos: NERDC

Awóbùlúyí, O. 2001a. "Arópò-Orúkọ Kúkúró Èni-Kèta Eyo Aşoluwà" *Yorùbá*, Vol. 2, No. 1 pp 1-

- Awóbùlúyì, O. 2001b. “Òte-Ìlò Àwọn Arópò-Orúkọ Kúkúúrú” Bébà tí a kà ní Àpèrò Egbé Onímò ÈdèYorùbá: Yunifásítì ilú Eko.
- Awobuluyi, O. 2008. *Èkó Íṣẹdà-Òrò Yorùbá*, Akurẹ: Montem Paperbacks
- Awobuluyi, O. 2013. *Èkó Gírámà Èdè Yorùbá*, Oshogbo: Montem Paperbacks
- Bámgbóṣé, À. 1967. *A Short Yorùbá Grammar*, Ìbàdàn: HEB.
- Bámgbóṣé, À. 1990. *Fonólójì àti Gírámà Yorùbá*. Ìbàdàn: UPL.
- Oyetade, S.O. 1995. *Yorùbá Grammar I*. Ibadan, Centre for External Studies, UI.
- Táíwò, O. 2003. Tense and Aspect in Ào. Nínú Ndimele O.M (olótúú) *Languages and Linguistics in Nigeria*. A Festschrift in Honour of Kay Williamson.
- Taiwo, O. 2007. Short Subject Pronoun in the Ào dialect of Yorùbá. *JOLAN: Journal of Linguistic Association of Nigeria (JOLAN)* No 10 o.i. 67 – 86
- Taiwo, O. 2008a. *Basic Concepts in Grammar*: Ibadan, DLC, UI
- Taiwo, O. 2008b. *Basic Grammar*: Ibadan, DLC, UI

**ÌPÍN 4: ÈPỌN AŞÀFIKÚN ATÈLÉ ỌRỌ-ÌŞE**

- 1.0 Ifáára
- 2.0 Èròngbà àti Àfojúsùn
- 3.0 Ìbèèrè Ìṣáájú
- 4.0 Àkóónú Ìdánilẹ̀kọ̀ọ̀
- 4.1 Àpólà Aṣẹ̀pọ̀n (APEP) gégé bí èpọ̀n aṣàfikún atélé ọ̀rọ̀-ìṣe
- 5.0 Ìṣoníṣókí
- 6.0 Ìṣe Ṣiṣe
- 7.0 Ìwé Ìtọ̀kasí/Àwọ̀n Ìwé Fùn Kíkà

**1.0 IFÁÁRÀ**

Ní idánilẹ̀kọ̀ọ̀ méjì tó kojá, mo ṣàlàyé àpólà aṣẹ̀pọ̀n (APEP) gégé bí èpọ̀n aṣàfikún aṣáájú ọ̀rọ̀-ìṣe. Gégé bí mo sì ti fi hàn ṣáájú nínú ihun àpólà ìṣe pé aṣàfikún lè jẹyọ ṣáájú ọ̀rọ̀ ìṣe, ó sì tún lè jẹyọ tẹ̀lẹ̀ ọ̀rọ̀ ìṣe, ní ipín yìí, mà á ṣàlàyé èpọ̀n aṣàfikún atélé ọ̀rọ̀-ìṣe.

**2.0 ÈRÒNGBÀ ÀTI ÀFOJÚSÙN**

Léyìn tí ó bá ti ka ipín yìí tán, wà á lè dá èpọ̀n aṣàfikún atélé ọ̀rọ̀-ìṣe mọ, wà á sì le fi hàn nínú àwòrán atọ̀ka igi.

**3.0 ÌBÈÈRÈ ÌṢÁÁJÚ**

Kọ àpẹ̀rẹ̀ **àpólà ìṣe** tí ó ni ihun àpólà aṣẹ̀pọ̀n (APEP) atélé ọ̀rọ̀-ìṣe, kí o sì fi hàn nínú àwòrán atọ̀ka igi.

**4.0 ÀKÓÓNÚ ÌDÁNILẸ̀KỌ̀Ọ̀**

**4.1 Àpólà Aṣẹ̀pọ̀n (APEP) gégé bí èpọ̀n aṣàfikún atélé ọ̀rọ̀-ìṣe**

**Àpólà Aṣẹ̀pọ̀n** (APEP) nàà ní a máa n ló gégé bí **èpọ̀n** aṣàfikún atélé ọ̀rọ̀-ìṣe aṣorí.

- 11a. Adé sùn *lọ*.
- b. Adé sùn *fọnfọn*.
- d. Ìṣẹ̀lẹ̀ nàà burú *jàí*
- e. Mí ò gbọ ọ̀rọ̀ burúkú yẹn *rí*

12a

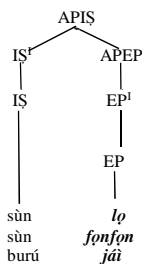

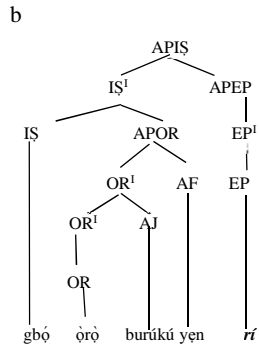

Àwọn èpón aṣàfikún atélé òrò-ìṣe aṣorí inú àwọn àpẹẹrẹ wònyí ni *lọ, fọnfọn, jái* àti *rí*.

Àwọn àpólà aṣẹpón aláábò tí wón jẹ èpón aṣàfikún atélé òrò-ìṣe aṣorí ni mi fi hàn nínú àwọn àpẹẹrẹ ìsàlẹ̀ wònyí.

- 13a. Ọ̀gà wa ti lọ *sí ilé*.  
 b. Wón kọ́rín *pẹ̀lú túlàsì*.  
 d. Obinrin náà ta aṣọ́ *fún mi*.  
 e. Olú kó bàtà náà *sínú àpò méjì*.

Ní àwọn àpẹẹrẹ òkè wònyí, àwọn àpólà aṣẹpón *sí ilé*, *pẹ̀lú túlàsì*, *fún mi* àti *sínú àpò méjì* ni wón n ẹ́ṣẹ́ gégẹ́ bí èpón aṣàfikún atélé òrò-ìṣe aṣorí nínú àwọn gbólóhùn tí wón ti jẹ̀ yọ.

**Commented [O.J78]:** Njẹ kò ní i dára kí a rán àwọn akekọ̀ọ̀ létí wí pé àpólà-atókún ni àwọn àpẹẹrẹ tí a salámi dúdú wònyen kí wón tò ẹ́ṣẹ́ àpònlẹ̀?

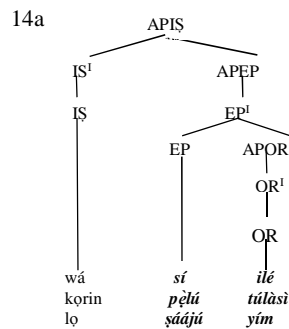

b.

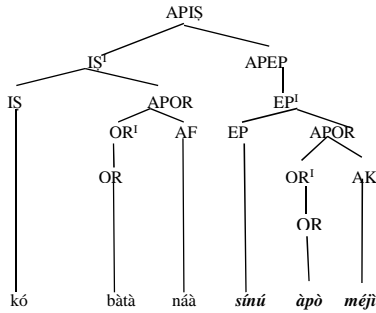

Ó dàbí ẹ̀ni pé **àpòlà aṣẹ̀pọ̀n** aláilábọ̀ àtí aláḅọ̀ aṣàfikún atẹ̀lé ọ̀rọ̀-ìṣe aṣorí lẹ̀ tẹ̀lé ara wọ̀n nínú ihun àpòlà ìṣe. Àmọ̀ kò dàbí ẹ̀ni pé ìjẹyọ̀pọ̀ yíí wọ̀pọ̀ rára. Àwọ̀n àpẹ̀rẹ̀ ìsàlẹ̀ yíí ni ibi tí ìjẹyọ̀pọ̀ àwọ̀n méjèjì tí wáyé.

- 15a. Adé sùn *fọ̀nfọ̀n sínú ọ̀kọ̀ ayọ̀kẹ̀lé*
- b. Oúnjẹ tí a rà lánáá tí tán *kiákíá ní àárọ̀ yíí*

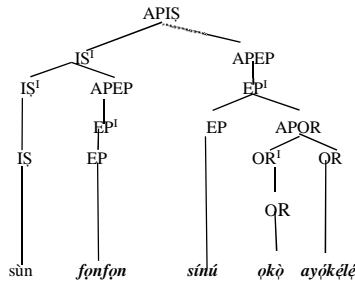

### ÌGBÉLÉWỌ̀N AKÉKỌ̀

Gbiyànjú kí o fi ihun àpòlà ìṣe ìsàlẹ̀ yíí hàn ni àwòrán atọ̀ka igi.  
 kọ̀rin *pèlú túlasi*

#### 5.0 ÌṢONÍṢÓKÍ

Ní idánlẹ̀kọ̀ yíí, mo ṣàlàyé ẹ̀pọ̀n aṣàfikún atẹ̀lé ọ̀rọ̀-ìṣe. Àpòlà Aṣẹ̀pọ̀n (APEP) nàá ni a máa n lẹ̀ gégé bí ẹ̀pọ̀n aṣàfikún atẹ̀lé ọ̀rọ̀-ìṣe. Bii tí ẹ̀pọ̀n aṣàfikún aṣáájú ọ̀rọ̀-ìṣe, ẹ̀pọ̀n aṣàfikún atẹ̀lé ọ̀rọ̀-ìṣe yíí nàá lẹ̀ jẹ̀ aláḅọ̀ tàbí aláilábọ̀.

#### 6.0 ÌṢÉ ṢÌṢE

Kọ̀ àpẹ̀rẹ̀ àpòlà ìṣe márùn-ún tí ó ni ihun ẹ̀pọ̀n aṣàfikún atẹ̀lé ọ̀rọ̀-ìṣe, kí o si fi hàn nínú àwòrán atọ̀ka igi.

#### 7.0 ÌWÉ ÌTÓKASÍ/ÀWỌ̀N ÌWÉ FÙN KÍKÀ

Awóbùlúyì, O. 1978. *Essentials of Yorùbá Grammar*, Ìbàdàn: UPL.  
 Awobuluyi, O. 1988. *Èdè Ìpẹ̀rì Yorùbá: Apá kejí*, Lagos: NERDC

- Awóbùlúyì, O. 2001a. “Arópò–Orúkọ Kúkúrí Ẹ̀ni–Kéta Ẹ̀yọ̀ Aṣolùwà” *Yorùbá*, Vol. 2, No. 1 pp 1-8
- Awóbùlúyì, O. 2001b. “Òte–Ìlò Àwọn Arópò–Orúkọ Kúkúrí” Bébà tí a kà ní Àpèrò Ẹ̀gbẹ̀ Onímò Ẹ̀dèYorùbá: Yunifásitì ilú Eko.
- Awobuluyi, O. 2008. *Ẹ̀kọ̀ Íṣẹ̀dà–Ọ̀rọ̀ Yorùbá*, Akurẹ̀: Montem Paperbacks
- Awobuluyi, O. 2013. *Ẹ̀kọ̀ Gírámà Ẹ̀dè Yorùbá*, Oshogbo: Montem Paperbacks
- Bámgbóṣé, À. 1967. *A Short Yorùbá Grammar*, Ìbàdàn: HEB.
- Bámgbóṣé, À. 1990. *Fonólójì àti Gírámà Yorùbá*. Ìbàdàn: UPL.
- Oyetade, S.O. 1995. *Yorùbá Grammar I*. Ibadan, Centre for External Studies, UI.
- Táíwò, O. 2003. Tense and Aspect in Ào. Nínú Ndimele O.M (olótùú) *Languages and Linguistics in Nigeria*. A Festschrift in Honour of Kay Williamson.
- Taiwo, O. 2007. Short Subject Pronoun in the Ào dialect of Yorùbá. *JOLAN: Journal of Linguistic Association of Nigeria (JOLAN)* No 10 o.i. 67 – 86
- Taiwo, O. 2008a. *Basic Concepts in Grammar*: Ibadan, DLC, UI
- Taiwo, O. 2008b. *Basic Grammar*: Ibadan, DLC, UI



#### MÓDÙ 4: ÈPÒN AȘÀMÚPÉ NÍNÚ ÌHUN ÀPÓLÀ ÌȘE (APIȘ)

Ní módù yìí mà á tẹ̀sìwájú láti máa kọ ọ ní ihun àpólà ìșe. Àfojúsùn módù yìí ni láti şàlàyé èpòn așàmúpe nínú ihun àpólà ìșe. Àmúpe ni ọ̀rọ̀ tí ó je yọ pẹ̀lú ọ̀rọ̀ mífirán láti mú kí itumọ̀ ọ̀rọ̀ náà pé. Àwọn àpólà tí wọn máa n șe ìșe èpòn așàmúpe nínú ihun àpólà ìșe ni Àpólà Orúkọ (APOR), Àpólà Așàmúpe (APAM) àti Àpólà Așẹ̀pòn (APEP). Ní ìgbà mífirán, àpólà àmúpe máa n ju eyo kan lo nínú àpólà ìșe. Èyí nù șe pẹ̀lú irú ọ̀rọ̀ ìșe tí ó jẹ́ orí nínú àpólà ìșe náà. Àwọn ọ̀rọ̀-ìșe kan wà tí wọn máa n gba Àpólà Orúkọ (APOR) bí àbò wọn, tí àwọn mífirán sì n gba Àpólà Așẹ̀pòn (APEP) bí àbò wọn. Àmọ̀, àwọn ọ̀rọ̀-ìșe kan tún wà tí wọn máa n gba àpapọ̀ Àpólà Orúkọ (APOR) àti Àpólà Așẹ̀pòn (APEP) ní àbò wọn.

Bí ọ̀rọ̀ bá rí bá yìí, báwo ni á șe fihàn nínú àwòrán atọ̀ka-ìgi pé ọ̀rọ̀-ìșe tó jẹ́ orí ní àmúpe méjì? Ní àtìjọ̀ ni èyí fẹ́ lojú dífẹ́, àmọ̀ ìmọ̀ tuntun jẹ́ kí ó ye wa pé àwọn àpólà ìșe (APIȘ) tí o bá ní àmúpe méjì bá yìí gbòdò ní APIȘ méjì nínú àwòrán atọ̀ka-ìgi. Ọ̀kan tí ı̀ș kẹ̀keré șe orí fún àti èkejì tí IȘ fílá șe orí fún. Mà á máa şàlàyé síwájú sí i bí a șe n lo APIȘ méjèèjì yìí ní abala idánìlẹ̀kọ̀ọ̀ yìí.

Ní módù yìí, wà á kọ̀ nípa àwọn àpólà tí wọn máa n șe ìșe àmúpe fún ọ̀rọ̀-ìșe nínú ihun àpólà ìșe. Léyìn náà mà á kọ̀ ọ̀ bí àwọn èpòn inú àpólà ìșe șe tẹ̀lé ara wọn nínú ihun àpólà ìșe. Àwọn àkòrí wònyí ni o máa kà ní módù yìí:

Ìpín 1: Àpólà Orúkọ (APOR) àti Àpólà Așàmúpe (APAM) gégé Èpòn Așàmúpe

Ìpín 2: Àpólà Așẹ̀pòn (APEP) gégé bí Àmúpe IȘ nínú APIȘ

Ìpín 3: Àpapọ̀ APOR àti APEP Alàbò gégé bí Àmúpe

Ìpín 4: Tẹ̀lẹ̀ntẹ̀lẹ̀ Èpòn nínú Ìhun Àpólà Ìșe

**ÌPÍN 1: ÀPÓLÀ ORÚKỌ (APOR) ÀTI ÀPÓLÀ AŞÀMÚPÉ (APAM) GÉGÉ BÍ ÈPỌN AŞÀMÚPÉ**

- 1.0 Ìfáàrà
- 2.0 Èròngbà àti Àfojúsùn
- 3.0 Ìbèèrè Ìşáájú
- 4.0 Àkóónú Ìdánilékòó
  - 4.1 Àpólà orúkọ (APOR) àti àpólà aşàmúpé (APAM) gégé èpọn aşàmúpé
- 5.0 Ìşonísókí
- 6.0 Işe Şişe
- 7.0 Ìwé Ìtókasi/Àwọn Ìwé Fùn Kíkà

**1.0 ÌFÁÀRÀ**

Yàtò sí èpọn aşàfikún tí ó wà nínú ihun àpólà işe, irúfẹ èpọn míràn tó wà nínú ihun àpólà işe ni èpọn àmúpé. Èpọn àmúpé yíi máa n jeyọ tààrà tẹlẹ ọrọ işe. Ní ipín yíi, mà á şàlàyé àpólà orúkọ (APOR) àti àpólà aşàmúpé (APAM) gégé èpọn aşàmúpé.

**2.0 ÈRÒNGBÀ ÀTI ÀFOJÚSÙN**

Léyìn tí ó bá ti ka ipín yíi tán, wà á lè dá èpọn aşàmúpé mọ nínú ihun àpólà işe, wà á sì le fi hàn nínú àwòrán atọka igi.

**3.0 ÌBÈÈRÈ ÌŞÁÁJÚ**

Kọ àpẹẹrẹ àpólà işe tí ó ni ihun èpọn aşàmúpé, kí o sì fi hàn nínú àwòrán atọka igi

**4.0 ÀKÓÓNÚ ÌDÁNILÉKỌÓ**

**4.1 Àpólà orúkọ (APOR) àti àpólà aşàmúpé (APAM) gégé èpọn aşàmúpé**

Nínú ihun àpólà işe, àwọn ìşorí-òrọ kan wà tí wọn gbòdò jẹ yọ tẹlẹ ọrọ-işe aşorí látí mú kí ìtumọ rẹ pé. Irú àwọn ìşorí-òrọ tí wọn mú ìtumọ ọrọ-işe aşorí pé yíi ni a mọ sí èpọn aşàmúpé.

- 1a. Olú san *owó ọkọ náà*
- b. Ọmọ náà pa *eku yẹn*
- d. Ọmọ náà ta *gítá*

Àwọn àpólà orúkọ tí mo kọ ní àkọhàn-adègbé nínú àwọn gbólóhùn òkè wọnyí jẹ èpọn aşàmúpé fún àwọn ọrọ-işe aşorí tí wọn jẹ yọ tẹlẹ. Àwọn ni wọn mú ìtumọ àwọn ọrọ-işe aşorí náà pé. Àbùdà àwọn ọrọ-işe bíi *san, pa*, àti *ta* ni pé wọn gbòdò yan àpólà orúkọ àbò tí ó gbòdò jẹ yọ tẹlẹ wọn, láijé bẹẹ, gbólóhùn tí wọn bá ti jẹ yọ kò ní şe é gbà.

Àwọn IŞ kan máa n gba APOR gégé bí àmúpé, àwọn kan sì máa n gba APAM.

- 2a. Adé [**gbó ọrọ mi**].
- b. Ó [**dára pé mo gbàgbọ nínú Jèsù**]

Ní àpẹẹrẹ òkè wọnyí, APIŞ ni mo kọ ní àkọhàn tí mo sì tún fi sínú àkámọ onígún. Ní (2a) àti (2b), IŞ gba àmúpé kọọkan. IŞ *gbó* gba APOR *ọrọ mi* gégé bí àmúpé, APOR yíi sì ni arábinrin IŞ ni (2a). Ní (2b), APAM, *pé mo gbàgbọ nínú Jèsù* ni àmúpé fún IŞ *dára*, àti arábinrin rẹ. Àwòrán atọka-igi ìsàlẹ wọnyí (3), ni mo fi fi ìrísí àwọn APIŞ tí ó wà ní (2) hàn.

3a

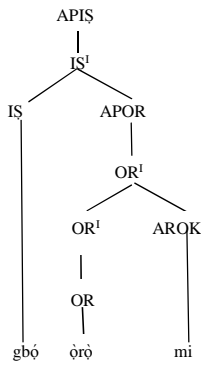

b.

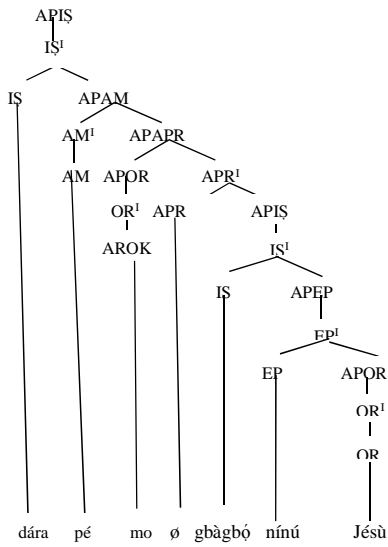

Şákíyèsí pé ní àwòrán atóka-igi (3a), IS, **gbò**, tí ó jẹ̀ ìpele akérépín, gba APOR, **òrò mi** gégé bí àbò, òun sì ní àmúpé rẹ̀. Àwọn méjèjèjì pa pò di IS¹, ìpele abàárín. Nítorí pé APIŞ yí kò ní asòdòtò, ìpele abàárín yí kò ní arábinrín, òun nìkan ni ó di APIŞ, tí ẹ̀ pe ìpele agajù. Bẹ̀ẹ̀ náà ni ọ̀rò rí fún IS **dára** ní (3b) nítorí pé, IS, **dára**, tí ó jẹ̀ ìpele akérépín, gba APAM, **pé mo gbàgbò nínú Jészù** gégé bí àmúpé rẹ̀. Àwọn méjèjèjì pa pò di IS¹, ìpele abàárín. Nítorí pé APIŞ yí náà kò ní asòdòtò, ìpele abàárín yí kò ní arábinrín, òun nìkan ni ó di APIŞ, **tí** ẹ̀ pe ìpele agajù.

## ÌGBÉLÉWÒN AKÉKÒÒ

Gbiyànjú láti ya àwórán atóka-igi fún àpólà ìṣe méjì tí ó ni ìhun Àpólà orúkọ (APOR) gégé bí èpón asàmúpe.

### 5.0 ÌSONÍŠÓKÍ

Ní idánlẹ̀kọ́ yíí, mo ṣàlàyé àpólà orúkọ (APOR) àti àpólà asàmúpe (APAM) gégé èpón asàmúpe fún ọ̀rọ̀ ìṣe. Mo sì fi hàn nínú àwòrán atóka igi. Èpón asàmúpe máa n papọ̀ mọ̀ ọ̀rọ̀ ìṣe aṣorí IS láti di ìpele abàárín IS<sup>1</sup> nínú àwòrán atóka igi.

### 6.0 IṢÉ ṢÌṢE

Kọ̀ àpẹ̀rẹ̀ àpólà ìṣe márùn-ún tí ó ni ìhun àpólà asàmúpe (APAM) gégé bí èpón asàmúpe.

### 7.0 ÌWÉ ÌTÓKASÍ/ÀWỌN ÌWÉ FÙN KÍKÀ

Awóbùlúyì, O. 1978. *Essentials of Yorùbá Grammar*, Ìbàdàn: UPL.

Awobuluyi, O. 1988. *Èdè Iperí Yorùbá: Apá kejí*, Lagos: NERDC

Awóbùlúyì, O. 2001a. “Arópò–Orúkọ Kúkúró Ènì–Kèta Èyọ Aṣolùwà” *Yorùbá*, Vol. 2, No. 1 pp 1-8

Awóbùlúyì, O. 2001b. “Òtè–Ìlò Àwọ̀n Arópò–Orúkọ Kúkúró” Bébà tí a kà ní Àpèrò Ègbé Onímò ÈdèYorùbá: Yunifásitù ìlú Eko.

Awobuluyi, O. 2008. *Èkọ̀ Íṣẹ̀dà–Ọ̀rọ̀ Yorùbá*, Akurẹ̀: Montem Paperbacks

Awobuluyi, O. 2013. *Èkọ̀ Gírámà Èdè Yorùbá*, Oshogbo: Montem Paperbacks

Bámgbóṣé, À. 1967. *A Short Yorùbá Grammar*, Ìbàdàn: HEB.

Bámgbóṣé, À. 1990. *Fonólójì àti Gírámà Yorùbá*. Ìbàdàn: UPL.

Oyetade, S.O. 1995. *Yorùbá Grammar I*. Ibadan, Centre for External Studies, UI.

Táíwò, O. 2003. Tense and Aspect in Ào. Nínú Ndimele O.M (olótúú) *Languages and Linguistics in Nigeria*. A Festschrift in Honour of Kay Williamson.

Taiwo, O. 2007. Short Subject Pronoun in the Ào dialect of Yorùbá. *JOLAN: Journal of Linguistic Association of Nigeria (JOLAN)* No 10 o.i. 67 – 86

Taiwo, O. 2008a. *Basic Concepts in Grammar*: Ibadan, DLC, UI

Taiwo, O. 2008b. *Basic Grammar*: Ibadan, DLC, UI

## ÌPÍN 2: ÀPÓLÀ AŞÈPÓN (APEP) GÉGÉ BÌ ÀMÚPÉ IŞ NÍNÚ APIŞ

- 1.0 Ìfáàrà
- 2.0 Èròngbà àti Àfojúsun
- 3.0 Ìbèèrè Ìşáájú
- 4.0 Àkóónú Ìdánilékòó
- 4.1 APEP aláílábò gégé bí àmúpé IŞ nínú APIŞ
- 4.2 APEP alàbò gégé bí àmúpé IŞ nínú APIŞ
- 5.0 Ìsoníşókí
- 6.0 Iş Şişe
- 7.0 Ìwé Itòkasí/Àwọn Ìwé Fùn Kíkà

### 1.0 ÌFÁÀRÀ

Ní idánilékòó tó kojá, mo şàlàyé àpólà orúkò (APOR) àti àpólà aşàmúpe (APAM) gégé èpón aşàmúpe. Mà á tèsíwájú ní ipín yí láti şàlàyé àpólà aşèpón alàbò àti aláílábò gégé bí àmúpé nínú àpólà işe.

Commented [O.J79]: aşàmúpe

### 2.0 ÈRÒNGBÀ ÀTI ÀFOJÚSUN

Léyìn tí ó bá ti ka ipín yí tán, wà á lè mọ àpólà aşèpón tí ó n şe àmúpé nínú ihun àpólà işe, wà á sì le fi hàn nínú àwòrán atòka igi.

### 3.0 ÌBÈÈRÈ ÌŞÁÁJÚ

Fi àpeşere şe iyàtò láààrin àpólà aşèpón tí ó n şe àmúpé àti èyí ti ó n şe àfikún nínú ihun àpólà işe.

### 4.0 ÀKÓÓNÚ ÌDÁNILÉKÒÓ

#### 4.1 APEP Aláílábò gégé bí Àmúpé IŞ nínú APIŞ

Àwọn IŞ kan wà tí wọn máa n gba Àpólà Aşèpón (APEP) aláílábò gégé bí àmúpé. Kànpá ni irú àwọn àmúpé bẹẹ nínú ihun APIŞ nítorí pé IŞ tí ó jé orí nínú ihun APIŞ kò lè dá wà láí gba APEP bẹẹ. Àpeşere wọn ni mo fi hàn ní isàlẹ̀ yí.

- 4a Ọbẹ̀ nàà [ta sánsán]
- b Aşọ̀ nàà [bẹ̀ yòò]
- d. Ọmọ̀ nàà [já fáfá].

Ní (4a), IŞ ta gba APEP sánsán bí àmúpé nínú APIŞ, bàkan nàà, IŞ bẹ̀ gba APEP yòò gégé bí àmúpé nínú APIŞ ní (4b), ní iparí, IŞ já gba APEP fáfá ní àmúpé. Gégé bí mo şe şàlàyé şáájú, kòşeémání ní àwọn APEP wọnyí fún IŞ, bí wọn kò bá sí nínú IŞ níbi tí wọn ti jẹ̀ yọ, ìşò àişeégbà ni yóò fún wa. Írísí wọn ni mo fi hàn ní isàlẹ̀ yí.

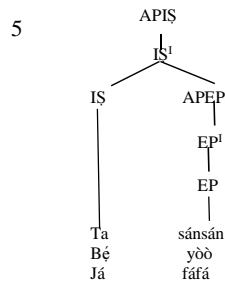

Ní àwòrán atóka-igi (5), IS', tí ó jé ìpele akérépín pa pọ̀ mọ̀ arábinrin tíi şe APEP, àwọn méjèjèì sì di ìpele abàárín, IS', ìpele abàárín yíi kò ní arábinrin, nítorí kò sí asọdọtò nínú ihun APIŞ yíi, òun nìkan ní ó di ìpele agajù tíi şe APIŞ.

### ÌGBÉLÉWỌ̀N AKÉKỌ̀

Gbiyànjú láti ya àwòrán atóka-igi fún àpólà ìşe méjì tí ó ní ihun APEP Aláilábò gégé bí Àmúpé.

#### 4.2 APEP Alàbò gégé bí àmúpé IS' nínú APIŞ

Àwọn IS' kan wà tí wọ̀n gbòdò yan Àpólà Aşẹpọ̀n alàbò gégé bí àmúpé nítorí pé kànpá ní APEP jé fún irú wọ̀n. Irú àwọn IS' bẹ̀cẹ̀ ní *já, kú, gbé* àti *mọ* ní àwọn àpeşere ìsàlẹ̀ wọ̀nyí.

- 6a Akitiyan rẹ̀ [*já sí asán*].
- b. Ó tí [*já sí ọ̀nà*].
- d. Owó náà [*kú sí àpò kan*].
- e. Ọ̀gá wa ní [*gbé ní Ìbàdàn*].
- ẹ. Ó [*mọ ní Èkó nìkan*]

Ní àwòrán atóka-igi (7) ní ìsàlẹ̀ yíi, IS', tí ó jé ìpele akérépín pa pọ̀ mọ̀ arábinrin tíi şe APEP, àwọn méjèjèì sì di ìpele abàárín, IS', ìpele abàárín yíi kò ní arábinrin, nítorí kò sí asọdọtò nínú ihun APIŞ méjèjèì, ìpele abàárín nìkan ní ó di ìpele agajù tíi şe APIŞ.

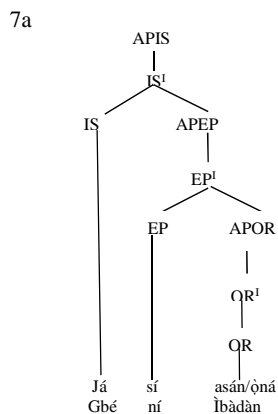

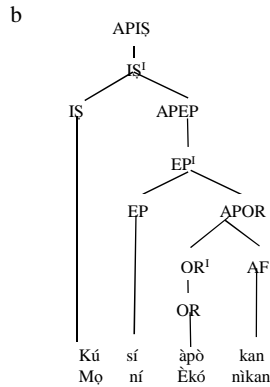

## ÌGBÉLÉWỌN AKÉKỌ

Gbiyànjú láti ya àwòrán atọka-igi fún àpólà یشه méji tí ó ni ihun APEP Alábò gégé bi Àmúpé.

### 5.0 ÌSONÍŞÓKÍ

Ní idánilékò yìí, mo şàláyé àwọn **orò یشه** kan wà tí wọn máa n gba Àpólà Aşèpón (APEP) yálà alábò tàbí aláilábò gégé bí àmúpé. Kànnpá sí ni irú àwọn àmúpé bèè nínú ihun **àpólà یشه** yìí Mo tèsiwájú láti fi irísí irúfẹ àwọn àpólà یشه bèè hàn nínú àwòrán atọka

### 6.0 IŞÉ ŞIŞE

Kọ àpẹẹrẹ àpólà یشه márùn-ún tí ó ni ihun Àpólà Aşèpón (APEP) gégé bí àmúpé, kí o sí fi hàn nínú àwòrán atọka igi.

### 7.0 ÌWÉ ÌTÓKASÍ/ÀWỌN ÌWÉ FÙN KÍKÀ

Awóbùlúyì, O. 1978. *Essentials of Yorùbá Grammar*, Ìbàdàn: UPL.

Awobuluyi, O. 1988. *Èdè Ìperí Yorùbá: Apá kejí*, Lagos: NERDC

Awóbùlúyì, O. 2001a. "Arópò-Orúko Kúkúru Èni-Kéta Eyo Aşoluwà" *Yorùbá*, Vol. 2, No. 1 pp 1-8

Awóbùlúyì, O. 2001b. "Òte-Ìlò Àwọn Arópò-Orúko Kúkúru" Bèbà tí a kà ní Àpèrò Egbé Onímò ÈdèYorùbá: Yunifásitì ilú Eko.

Awobuluyi, O. 2008. *Èkó Íşèdá-Òrò Yorùbá*, Akurẹ: Montem Paperbacks

Awobuluyi, O. 2013. *Èkó Gírámà Èdè Yorùbá*, Oshogbo: Montem Paperbacks

Bámgbóşé, A. 1967. *A Short Yorùbá Grammar*, Ìbàdàn: HEB.

Bámgbóşé, A. 1990. *Fonólòjì àti Gírámà Yorùbá*. Ìbàdàn: UPL.

Oyetade, S.O. 1995. *Yorùbá Grammar I*. Ibadan, Centre for External Studies, UI.

Táiwò, O. 2003. Tense and Aspect in Ào. Nínú Ndimele O.M (olótúú) *Languages and Linguistics in Nigeria*. A Festschrift in Honour of Kay Williamson.

Taiwo, O. 2007. Short Subject Pronoun in the Ào dialect of Yorùbá. *JOLAN: Journal of Linguistic Association of Nigeria (JOLAN)* No 10 o.i. 67 – 86

Taiwo, O. 2008a. *Basic Concepts in Grammar*: Ibadan, DLC, UI

Taiwo, O. 2008b. *Basic Grammar*: Ibadan, DLC, UI

### ÌPÍN 3: ÀPAPÒ ÀPÓLÀ ORÚKỌ (APOR) ÀTI ÀPÓLÀ AŞÈPỌN (APEP) ALÀBỌ GÉGÉ BÍ ÀMÚPÉ

- 1.0 Ìfáàrà
- 2.0 Èròngbà àti Àfojúsùn
- 3.0 Ìbèèrè Ìṣáájú
- 4.0 Àkóónú Ìdánilẹ̀kọ̀
- 4.1 Àpapò APOR àti APEP alàbọ̀ gégé bí àmúpé
- 5.0 Ìṣonísókí
- 6.0 Ìṣe Ṣiṣe
- 7.0 Ìwé Ìtọ́kasí/Àwọn Ìwé Fùn Kíkà

#### 1.0 ÌFÁÁRÀ

Ní ìgbà mìíràn, **àpólà ìṣe** lè ní àpapò àpólà orúkọ APOR àti àpólà aṣẹ̀pọ̀n APEP gégé bí **àmúpé**, nítorí irúfẹ̀ ọ̀rọ̀-ìṣe tó jẹ́ orí nínú àpólà ìṣe bẹ̀. Kànhpá ni irú àwọn àmúpé méjèjì yí si máa n jẹ́ ní irú àpólà ìṣe bẹ̀. Ní ipín yìí, mà á ṣàlàyé ìrísí àpólà ìṣe ní ibi tí àpólà orúkọ APOR àti àpólà aṣẹ̀pọ̀n APEP ti jẹ́ àmúpé.

#### 2.0 ÈRÒNGBÀ ÀTI ÀFOJÚSÙN

Léyìn tí ó bá ti ka ipín yìí tán, wà á lè mọ̀ ihun **àpólà ìṣe** tí ó ní àpólà orúkọ APOR àti àpólà aṣẹ̀pọ̀n APEP **ti jẹ́ àmúpé**, wà á sì lè fi wọn hàn nínú àwòrán atọ́ka igi.

Commented [O.J80]: ti ó jẹ́

#### 3.0 ÌBÈÈRÈ ÌṢÁÁJÚ

Gbìyànjú láti kọ̀ àpẹ̀rẹ̀ **àpólà ìṣe** tí ó ní àpapò **àpólà orúkọ** APOR àti àpólà aṣẹ̀pọ̀n APEP gégé bí àmúpé.

#### 4.0 ÀKÓÓNÚ ÌDÁNILẸ̀KỌ̀

##### 4.1 Àpapò APOR àti APEP Alàbọ̀ gégé bí Àmúpé

Àwọn ÌṢ kan wà tí wọn máa n gba àpapò Àpólà Orúkọ (APOR) àti Àpólà Aṣẹ̀pọ̀n (APEP) alàbọ̀ gégé bí àmúpé. Kànhpá ni irú àwọn àmúpé tí ó jẹ́ APOR àti APEP bẹ̀ nínú ihun APIṢ nítorí pé ÌṢ tí ó jẹ́ orí nínú ihun APIṢ kò lè dá wà láti gba àwọn àpólà méjèjì. Àpẹ̀rẹ̀ wọn ni mo fi hàn ní ìsàlẹ̀ yìí.

- 8a Wọn [kò mí ní ọ̀nà]
- b Ayé kò [fẹ́ ẹ̀ni fún ire]
- d. Adé [fi ọ̀bẹ́ sí àpò]
- e. Ọ̀pẹ́ [kọ̀ ẹ̀yìn sí mi]
- ẹ O [ṣá mi ní àdà]

Commented [O.J81]: Èwè, gboṅbo àwọn àpẹ̀rẹ̀ yen (ní onà abbl.) ni wọn jẹ́ APAT kí wọn tó sísé àpónlé

Ní (8a-ẹ), APIṢ ni mo kọ̀ ní àhòhàn tí mo sì tún fi sí àkámọ̀ onígun, ÌṢ kòkọ̀kan nínú wọn gba àmúpé méjì méjì, tí ẹ̀ APOR àti APEP.

Ní àwòrán atọ́ka-igi (9) ní ìsàlẹ̀, mo fi ìrísí àwọn APIṢ tí ó wà ní àpẹ̀rẹ̀ (8) hàn. Ìrísí kan náà ni wọn ní, fún idí ẹ̀yí, mo fi ìrísí àpẹ̀rẹ̀ (8a) hàn láti dúró fún àwọn iyókù.



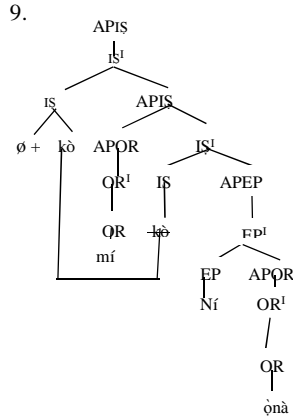

Tí o bá şàkíyèsí àwòrán òkè yíí dáadáa, wá á rí i pé APIŞ méjì ní ó ní, APIŞ kékeré áti APIŞ. Ìmò tuntun jé kí ó ye wa pé àwọn APIŞ tí o bá ní àmúpé méjì bá yíí gbòdò ní is kékeré àti IS. IS yíí ni a gbé, fún ìdí kan tàbí òmíràn, ló sí IS kékeré.

A wá lè şàlàyé ìrísí APIŞ tí ó ní àmúpé méjì bá yíí: IS, **kò**, tí ó jé ìpele akérépin, gba APEP gégé bí àmúpé rẹ̀, àwọn méjèèjì sí pa pò dí IS¹, tí ó jé ìpele abàárín. IS¹ yíí gba APOR gégé bí asòdòtò rẹ̀, àwọn méjèèjì sí pa pò dí APIŞ, ìpele agajù. IS kékeré gba APIŞ gégé bí àmúpé **rẹ̀**, şùgbón IS kékeré jé afarasin, a wá gbé IS, **kò**, láti àyè rẹ̀, ibi tí ó ti gba APEP gégé bí àmúpé, a sì wa so ó mò IS kékeré. Léyìn ìsomó yíí, òun àti APIŞ wá pa pò dí IS¹, ìpele abàárín kékeré, èyí kò ní asòdòtò kankan, òun nikan ni ó dí APIŞ kékeré agajù.

### ÌGBÉLÉWỌN AKÉKỌ

Gbiyànjú láti ya àwòrán atọka-igi fún àpólà ìşe méjì tí ó ni àpapọ APOR àti APEP Alàbò gégé bí Àmúpé.

#### 5.0 ÌŞONÍŞÓKÍ

Ní idánílẹ̀kọ̀ yíí, mo şàlàyé àwọn àpólà ìşe kan wọn máa ní ní àpapọ àpólà orúkọ APOR àti àpólà aşepọn APEP gégé bí àmúpé, nitorí irúfẹ̀ orọ-ìşe tó jé orí nínú àpólà ìşe bẹ̀. Àti pé Kànná ní irú àwọn àmúpé méjèèjì yíí sì máa ní jé ní irú àpólà ìşe bẹ̀. Mo ìrísí àpólà ìşe yíí hàn nínú àwòrán atọka. Láti fi àmúpé méjèèjì yíí hàn nínú àwòrán atọka igi, ìmò tuntun jé kí ó ye wa pé APIŞ méjì ní ó gbòdò ní, iyẹn APIŞ kékeré áti APIŞ nlá.

Commented [O.J82]: kan ti won

Commented [O.J83]: Mo fi irisi

#### 6.0 ÌŞÉ ŞÌŞE

Gbiyànjú láti fi ihun àpólà ìşe inú gbólóhùn isàlẹ̀ yíí hàn nínú àwòrán atọka igi.  
Ayé kò [fẹ̀ eni fún ire]

#### 7.0 ÌWÉ ÌTÓKASÍ/ÀWỌN ÌWÉ FÙN KÍKÀ

Awóbùlúyí, O. 1978. *Essentials of Yorùbá Grammar*, Ìbàdàn: UPL.  
Awobuluyi, O. 1988. *Èdè Iperí Yorùbá: Apá kejí*, Lagos: NERDC

- Awóbùlúyì, O. 2001a. “Arópò–Orúkọ Kúkúrí Èni–Kéta Eyo Aşolùwà” *Yorùbá*, Vol. 2, No. 1 pp 1-8
- Awóbùlúyì, O. 2001b. “Òte–Ìlò Àwọn Arópò–Orúkọ Kúkúrí” Bébà tí a kà ní Àpèrò Egbé Onímò ÈdèYorùbá: Yunifásitì ilú Eko.
- Awobuluyi, O. 2008. *Èkó Íşèdá–Òrò Yorùbá*, Akurẹ: Montem Paperbacks
- Awobuluyi, O. 2013. *Èkó Gírámà Èdè Yorùbá*, Oshogbo: Montem Paperbacks
- Bámgbóşé, A. 1967. *A Short Yorùbá Grammar*, Ìbàdàn: HEB.
- Bámgbóşé, A. 1990. *Fonólójì àti Gírámà Yorùbá*. Ìbàdàn: UPL.
- Oyetade, S.O. 1995. *Yorùbá Grammar I*. Ibadan, Centre for External Studies, UI.
- Táíwò, O. 2003. Tense and Aspect in Ào. Nínú Ndimele O.M (olótùú) *Languages and Linguistics in Nigeria*. A Festschrift in Honour of Kay Williamson.
- Taiwo, O. 2007. Short Subject Pronoun in the Ào dialect of Yorùbá. *JOLAN: Journal of Linguistic Association of Nigeria (JOLAN)* No 10 o.i. 67 – 86
- Taiwo, O. 2008a. *Basic Concepts in Grammar*: Ibadan, DLC, UI
- Taiwo, O. 2008b. *Basic Grammar*: Ibadan, DLC, UI

## ÌPÍN 4: TÈLÉNTÈLÉ ÈPÒN NÍNÚ ÌHUN ÀPÓLÀ ÌŞE

- 1.0 Ìfáára
- 2.0 Èròngbà àti Àfojúsùn
- 3.0 Ìbèèrè Ìşáájú
- 4.0 Àkóónú Ìdánìlẹ̀kọ̀ọ̀
- 4.1 Tèlèntèlẹ̀ èpòn nínú ihun àpólà ìşe
- 4.2 Ìrísí APIŞ ọlórò-ìşe elẹ̀là
- 5.0 Ìsọníşókí
- 6.0 Ìşe Şìşe
- 7.0 Ìwé Ìtọ́kasí/Àwọn Ìwé Fùn Kíkà

### 1.0 ÌFÁÁRÀ

Ní àwọn ìdánìlẹ̀kọ̀ọ̀ mèlèdó kan tó kojá, mo tenpele mọ ihun **àpólà ìşe**, tí mo sì şàlàye àwọn èpòn inú àpólà ìşe náà lẹşeşe. Ohun tí a şàkíyèsí ní pé àwọn èpòn inú ọ̀rọ̀ ìşe yíí ní bí wọn şe tẹ̀lẹ̀ ara wọn. Ní ipín yíí, mà á şàlàyé bí àwọn èpòn inú ihun àpólà ìşe şe tẹ̀lẹ̀ àra wọn. Mà á tún şàlàyé ìrísí àpólà ìşe tí ó ní ọ̀rọ̀ ìşe elẹ̀là.

Commented [O.J84]: mo

### 2.0 ÈRÒNGBÀ ÀTI ÀFOJÚSÙN

Léyìn tí ó bá tí ka ipín yíí tán, wà á lè mọ bí àwọn èpòn inú ihun **àpólà ìşe** şe tẹ̀lẹ̀ àra wọn. Wà á tún mọ ìrísí àpólà ìşe tí ó ní ọ̀rọ̀ ìşe elẹ̀là.

### 3.0 ÌBÈÈRÈ ÌŞÁÁJÚ

Kọ àpeṣe àpólà ìşe tí ó ní ọ̀rọ̀ ìşe elẹ̀là.

### 4.0 ÀKÓÓNÚ ÌDÁNILẸ̀KỌ̀Ọ̀

#### 4.1 Tèlèntèlẹ̀ Èpòn nínú Ihun Àpólà Ìşe

Àwọn àlàye àti ijíròrò tí mo şe wọnyí fi àwọn àkíyèsí wọnyí hàn nípa bí àwọn èpòn şe máa n je yọ tẹ̀lẹ̀ ara nínú ihun **àpólà ìşe**:

- Àpólà aṣẹpòn aláilàbò ní ó máa n kọkọ je yọ nínú ihun àpólà ìşe gégé bí èpòn aṣáfikún aṣáájú ọ̀rọ̀-ìşe, léyìn náà ni àpólà aṣẹpòn alálabò aṣáfikún aṣáájú ọ̀rọ̀-ìşe máa je yọ sáájú ọ̀rọ̀-ìşe aṣorí **tààrà**.
- Èpòn aṣàmúpé máa n je yọ tẹ̀lẹ̀ ọ̀rọ̀-ìşe aṣorí agbàmúpé tààrà nínú ihun àpólà ìşe.
- Bí èpòn aṣàmúpé bá je APOR àti APEP, APOR ni ó máa kọkọ je yọ tẹ̀lẹ̀ ọ̀rọ̀-ìşe aṣorí agbàmúpé tààrà, léyìn náà ni APEP yòd je yọ tẹ̀lẹ̀ APOR.
- Àpólà aṣẹpòn, APEP, aṣáfikún aṣáájú ọ̀rọ̀-ìşe tàbí atẹ̀lẹ̀ ọ̀rọ̀-ìşe lè je mèjì tàbí jù bẹ̀ lọ nínú ihun àpólà ìşe.

Commented [O.J85]: tààrà

Ọ̀rọ̀-ìşe aṣorí alálabòmúpé kí gba èpòn aṣàmúpé nínú ihun àpólà ìşe.

### ÌGBÉLÉWỌN AKÉKỌ̀Ọ̀

Gbìyànjú láti şàlàyé bí àwọn èpòn inú àpólà ìşe şe tẹ̀lẹ̀ ara wọn.

#### 4.2 Ìrísí APIŞ Ọlórò-Ìşe Elẹ̀là

Àwọn Ọ̀rọ̀-Ìşe (IS) elẹ̀là ni Ọ̀rọ̀-Ìşe (IS) tí a máa n pín níyà láti kí àbò tí ó gbà bọ ní àárín. Àpeṣe irú IS bẹ̀ ni **bà...je, gbà...gbọ, rẹ...je, yí...po, pa...ti, bá...mu, pa...dà**, abbl. Dife lára àpeṣe APIŞ tí Ọ̀rọ̀-Ìşe (IS) tí je yọ ni wọn ní isalẹ̀ yíí.

- 10a. Ó [ba iṣu náà jẹ]  
 b. Ọkọ yẹn tí [pa àwọ dà]  
 d. Olú kò [gba Ọjó gbọ]  
 e. O [rẹ ọmọ náà jẹ]

Commented [O.J86]: iṣé

Ìrísí àwọn APIS tí mo fi sí ikámọ ní àpẹẹrẹ òkè wònyí fara jọ ìrísí APIS tí ó gba àmúpé méjì. Sùgbón ìyàtò tí ó wà láàárín wọn ni pé, bí ó tilẹ̀ jẹ̀ pé ihun wọn ní APIS kékeré àti APIS, IS kékeré àti IS ni wọn ní wúnrèn afarahàn aláifarasin, yàtò sí ibi tí IS kékeré ti ní wúnrèn afarasin.

11a

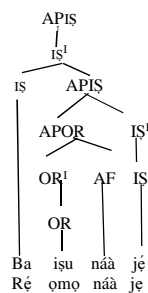

b

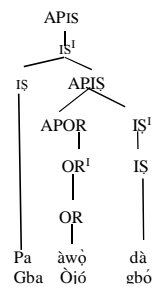

## ÌGBÉLÉWỌN AKÉKỌ

Kọ àpẹẹrẹ ọrọ-ìṣe èlélà tí o mọ.

### 5.0 ÌSONÍŠÓKÍ

Onírúurú ni èpọ̀n tí ó wà nínú ihun àpólà ìṣe. Àmọ̀ bí wọn tí tó yí, ó ní bí wọn ṣe tẹ̀lẹ̀ àra wọn. Ní idánilekọ̀ yí, mo ṣàlàyé bí àwọn èpọ̀n inú ihun **àpólà ìṣe** ṣe tẹ̀lẹ̀ àra wọn. Mo tún ṣàlàyé ìrísí àpólà ìṣe tí ó ní ọ̀rọ̀ ìṣe èlélà. Ilànà APIS méjì (ìyẹn APIS kékeré àti APIS òlá) náà ni a lò láti fi ihun àpólà ìṣe ọ̀lọ̀rọ̀ ìṣe èlélà hàn.

### 6.0 ÌṢÉ ṢÌṢE

Gbiyànjú láti fi ihun àpólà ìṣe inú gbólóhùn isalẹ̀ yí hàn nínú àwòrán atọ́ka igi.

Bàbá [rẹ ọmọ náà jẹ]

### 7.0 ÌWÉ ÌTÓKASÍ/ÀWỌN ÌWÉ FÙN KÍKÀ

- Awóbùlúyì, O. 1978. *Essentials of Yorùbá Grammar*, Ìbàdàn: UPL.
- Awobuluyi, O. 1988. *Èdè Iperí Yorùbá: Apá kejí*, Lagos: NERDC
- Awóbùlúyì, O. 2001a. “Aròpò–Orúkò Kúkúúrú Ènì–Kèta Eyọ Aşolùwà” *Yorùbá*, Vol. 2, No. 1 pp 1-8
- Awóbùlúyì, O. 2001b. “Òtè–Ìlò Àwọn Aròpò–Orúkò Kúkúúrú” Bébà tí a kà ní Àpèrò Ègbé Onímò ÈdèYorùbá: Yunifásitù ilú Eko.
- Awobuluyi, O. 2008. *Èkó Íşèdà-Òrò Yorùbá*, Akurẹ: Montem Paperbacks
- Awobuluyi, O. 2013. *Èkó Gírámà Èdè Yorùbá*, Oshogbo: Montem Paperbacks
- Bámgbóşé, A. 1967. *A Short Yorùbá Grammar*, Ìbàdàn: HEB.
- Bámgbóşé, A. 1990. *Fonólójì àti Gírámà Yorùbá*. Ìbàdàn: UPL.
- Oyetade, S.O. 1995. *Yorùbá Grammar I*. Ibadan, Centre for External Studies, UI.
- Táíwò, O. 2003. Tense and Aspect in Ào. Nínú Ndimele O.M (olótúú) *Languages and Linguistics in Nigeria*. A Festschrift in Honour of Kay Williamson.
- Taiwo, O. 2007. Short Subject Pronoun in the Ào dialect of Yorùbá. *JOLAN: Journal of Linguistic Association of Nigeria (JOLAN)* No 10 o.i. 67 – 86
- Taiwo, O. 2008a. *Basic Concepts in Grammar*: Ibadan, DLC, UI
- Taiwo, O. 2008b. *Basic Grammar*: Ibadan, DLC, UI

## MÓDÙ 5: ÌHUN ÀPÓLÀ AŞÈPỌN (APEP) ÀTI ÌHUN ÀPÓLÀ APÀRÍSÍDÀ (APAPR)

Àfojúṣùn módù yìí ni láti ṣàlàyé ihun Àpólà Aşèpọn (APEP) àti Ìhun Àpólà Apàrísídà (APAPR). Ó ti n kà nípa Àpólà Aşèpọn (APEP) ní àwọn idánilẹ̀kọ́ àtẹ̀yinwá nígbà tí mò n ṣàlàyé èpọ́n nínú àpólà ìṣe, nítorí nàà, kò jẹ́ tuntun sí ọ. Àmọ́, ní módù yìí mà á ṣàlàyé ihun Àpólà Aşèpọn (APEP) gan-an fún ọ. Láìṣe-àni-àni, Òrọ̀-aşèpọ́n ni orí nínú àpólà aşèpọ́n. Òrọ̀-aşèpọ́n tí ó jẹ́ orí yìí sì lè gbá àbò tàbí kí ó dá wà láí gba àbò nínú ihun àpólà rẹ.

Commented [O.J87]: Òrọ̀-àpónlẹ̀

Àpólà Apàrísídà (APAPR) ni **òşeése** kí ó ṣàjòjì sí ọ nítorí mi ò tū mẹnù bà á nínú ìwé yìí. Àpólà Apàrísídà (APAPR) ni ó dúró gégé bí gbólóhùn. Ní ìgbà tí à n ṣàlàyé ihun àpólà lóríṣíríṣi, gbogbo wọ́n ni wọ́n ní orí, àti pé orúkọ orí wọ́n ni a fi n pe àpólà kòòkan. Báwo ni ti gbólóhùn yó ṣe wá máa yàtò? Níwọ́n ìgbà tó jẹ́ pé ìlànà **kòsì** bi ọ̀bọ̀ ṣe ṣe orí tí ìnàkí kò ṣe ni a fẹ́ gùn lé, ó jásí pé gbólóhùn nàà yẹ kó ní orí. Ohun tí ó bí Àpólà Apàrísídà (APAPR) niyí. Àwọn onímọ́ fi yé wa pé Òrọ̀-Apàrísídà (APR) ló n kó ipa pàtàkì láti so APOR **àti** APIŞ pọ́ di gbólóhùn. Nítorí nàà, òrọ̀-apàrísídà (APR) ni orí gbólóhùn, ti a sì wá àgbékalẹ́ odidi gbólóhùn bíi Àpólà Apàrísídà (APAPR). Ní módù yìí, mà á ṣàlàyé Òrọ̀-Apàrísídà (APR), mà á sì ṣàlàyé fọ́nrán-Ìhun Àpólà Apàrísídà (APAPR).

Ní şókí, ní módù yìí, wà á kó nípa àwọn Òrọ̀-Aşèpọ́n (EP) àti bí a ṣe n lo òun àti àbò rẹ́ gégé bíi Àpólà Aşèpọ́n (APEP). Lẹ́yìn nàà wà á kó àwọn Òrọ̀-Apàrísídà (APR) ní èdè **yorùbá**, wà á tún kó nípa fọ́nrán-ìhun Àpólà Apàrísídà (APAPR) àti bí a ṣe n lo Àpólà Apàrísídà (APAPR) fún gbólóhùn ní àwòrán atọ́ka-igi. Àwọn àkòrì wọ́nyí ni o máa kà ní módù yìí:

Ìpín 1: Òrọ̀-Aşèpọ́n (EP)

Ìpín 2: Àpólà Aşèpọ́n (APEP)

Ìpín 3: Òrọ̀-Apàrísídà (APR)

Ìpín 4: Fọ́nrán-Ìhun Àpólà Apàrísídà (APAPR)

### ÌPÍN 1: ÒRỌ̀-AŞÈPỌN (EP)

Ojú-ìwé 70 nínú 88

- 1.0 Ifáára
- 2.0 Èròngbà àti Àfojúsùn
- 3.0 Ìbéèrè Ìsáájú
- 4.0 Àkóónú Idánilékò
- 4.1 Oríki ọ̀rọ̀-Àṣẹ̀pọ̀n (EP)
- 4.2 Ọ̀rọ̀-àṣẹ̀pọ̀n (EP) agbàbò
- 4.3 Ọ̀rọ̀-àṣẹ̀pọ̀n aláigbàbò
- 5.0 Ìsọ̀nísókí
- 6.0 Iṣẹ́ Ṣiṣe
- 7.0 Ìwé Ìtọ́kasí/Àwọn Ìwé Fùn Kíkà

### 1.0. ÌFÁÁRÀ

Ní idánilékò àtẹ̀yìn wá, a rí i pé àpólà aṣẹ̀pọ̀n máa n jẹyọ nínú àpólà iṣe. Ọ̀rọ̀-àṣẹ̀pọ̀n ni orí inú àpólà aṣẹ̀pọ̀n. Àmọ̀, oríṣírísí ni ọ̀rọ̀-àṣẹ̀pọ̀n nínú èdè Yorùbá. Àwọn ọ̀rọ̀-àṣẹ̀pọ̀n kan wà tí wọn jẹ agbàbò, àwọn yòókù sí jẹ aláigbàbò. Ní idánilékò yí, mà á ṣàlàyé ọ̀rọ̀-àṣẹ̀pọ̀n àti àwọn èyà rẹ tí ó wà nínú èdè Yorùbá.

### 2.0 ÈRÒNGBÀ ÀTI ÀFOJÚSÙN

Léyìn tí ó bá tí ka ipín yí tán, **wáá** lè mọ ọ̀rọ̀-àṣẹ̀pọ̀n àti àwọn èyà rẹ tí ó wà nínú èdè Yorùbá.

### 3.0 ÌBÉÈRÈ ÌSÁÁJÚ

Kọ ọ̀rọ̀ aṣẹ̀pọ̀n márùn-un tí o mọ.

### 4.0 ÀKÓÓNÚ IDÁNILÉKÒ

#### 4.1 Oríki Ọ̀rọ̀-Àṣẹ̀pọ̀n (EP)

Ọ̀rọ̀-Àṣẹ̀pọ̀n (EP) jẹ isọ̀rí-ọ̀rọ̀ tí ó wà lára àwọn isògbè nínú ihun **àpólà iṣe**, àpólà tí àwọn ọ̀rọ̀-àṣẹ̀pọ̀n tí jẹ orí ni Àpólà Aṣẹ̀pọ̀n (APEP). A lè lo àwọn àpólà aṣẹ̀pọ̀n gégé bí ẹ̀pọ̀n aṣàfikún aṣáájú tàbí atélé ọ̀rọ̀-ìṣe aṣorí, bakan náà, a lè lò wọn gégé bí ẹ̀pọ̀n **aṣàmúpe** atélé ọ̀rọ̀-ìṣe aṣorí pèlú. A lè ki ọ̀rọ̀-àṣẹ̀pọ̀n gégé bí **ọ̀rọ̀ tí ó n pọ̀n ọ̀rọ̀ tàbí isọ̀ mùràn nínú èhun èdè Yorùbá**. A máa n lo ọ̀rọ̀-àṣẹ̀pọ̀n aṣàfikún àti ọ̀rọ̀-àṣẹ̀pọ̀n aṣàmúpe láti pọ̀n ọ̀rọ̀-ìṣe nínú èhun àpólà iṣe. Ṣùgbón a tún lè lo ọ̀rọ̀-àṣẹ̀pọ̀n aṣàfikún láti pọ̀n odindí gbólóhùn tàbí láti pọ̀n **eyán** nínú ihun àpólà orúkọ.

### ÌGBÉLÉWỌ̀N AKÉKỌ̀

Ki oríki ọ̀rọ̀-àṣẹ̀pọ̀n

#### 4.2 Ọ̀rọ̀-Àṣẹ̀pọ̀n (EP) Agbàbò

Ọ̀rọ̀-Àṣẹ̀pọ̀n (EP) agbàbò ni wọn máa n jẹ yọ tàbí tí a máa n lò sáájú ọ̀rọ̀-orúkọ tàbí arọ̀pò orúkọ láti ṣàfihàn àyè, ipò, igbà tàbí ọ̀nà tí a n gbà ṣe nṣkan. Èyí tùmọ̀ sí pé ọ̀rọ̀ tí ó ní àbùdà pé ó máa n jẹ yọ, sáájú ọ̀rọ̀-orúkọ (tàbí arọ̀pò orúkọ) ní ọ̀rọ̀ aṣẹ̀pọ̀n agbàbò jẹ. Ọ̀rọ̀-orúkọ tí ó tẹ̀lé ọ̀rọ̀-àṣẹ̀pọ̀n agbàbò ni àmúpe fún ọ̀rọ̀ aṣẹ̀pọ̀n náà. Dandan lówò orí túlàsí laṣọ̀ ìbora ni àmúpe yí jẹ fún irú ọ̀rọ̀-àṣẹ̀pọ̀n bẹ̀ẹ̀ ní èdè Yorùbá. Àpẹ̀rẹ̀ ọ̀rọ̀-àṣẹ̀pọ̀n agbàbò ní mo kọ ní àkọ̀hàn-adẹ̀gbẹ̀ nínú àwọn gbólóhùn isàlẹ̀ wọ̀nyí.

Ọ̀pé <b>bá</b> Ọ̀jọ̀ se ọ̀bẹ̀.	Ó <b>fí</b> ẹ̀nu wa ọ̀kọ̀.	Mo <b>tí</b> Ìbàdàn lọ se iṣe oko
Ó lo <b>sí</b> ilé.	Ó wà <b>ní</b> Ìbàdàn.	Ó kọ̀rin <b>pèlú</b> túlàsí.
Ó ta aṣọ̀ <b>fún</b> mi.	Pè <b>é</b> <b>fún</b> mi.	Ó n sọ̀rọ̀ <b>bí</b> ọ̀dẹ̀.
Ó gbà <b>torí</b> owó.	Kò sí olùgbèjà <b>afi</b> Olọrun.	Mo máa dé <b>títí</b> ọ̀lẹ̀

**Commented [O.388]:** Njẹ kò ní fí rúní lójú tí a bá pe àwọn ọ̀rọ̀ wọ̀nyen ní ọ̀rọ̀-àṣẹ̀pọ̀n agbàbò nígbà tó jẹ wí pé ọ̀rọ̀-atokun ponnbelé ni wọn?

Àwọn ọ̀rọ̀-àṣẹ̀pọ̀n agbàbọ̀ tí wọn wà nínú àwọn àpẹ̀rẹ̀ òkè wònyí ni **sí, ní, pẹ̀lú, fún, bá, tí fi, bí, torí, àfi** àti **títí**. Púpọ̀ nínú àwọn ọ̀rọ̀-àṣẹ̀pọ̀n agbàbọ̀ wònyí ni a máa ń pé ní ọ̀rọ̀-atọ̀kùn. Sùgbọ̀n gégé bí ilò tàbí isẹ̀ tí wọn ń ṣe nínú ẹ̀hun, ọ̀rọ̀-àṣẹ̀pọ̀n agbàbọ̀ ni a máa kà wọn sí.

Oríṣi ọ̀rọ̀-àṣẹ̀pọ̀n agbàbọ̀ miiran ni ọ̀rọ̀ aṣẹ̀pọ̀n alákanpọ̀. Àbùdá àwọn ọ̀rọ̀-àṣẹ̀pọ̀n agbàbọ̀ wònyí ni pé wọn jẹ̀ ikànpọ̀ ọ̀rọ̀-àṣẹ̀pọ̀n àti àbọ̀ rẹ̀.

Ó rí i **nínú** àwọn ilé ńlá ìsàlẹ̀ yí.  
Ó tí lọ **síwájú** (**ṣájú**) yín.  
Ó wà **lẹ̀yìn** ilẹ̀ yẹn.  
Ó lọ **síbí** ayeyẹ̀ nàà.  
Kò sí **lára** àwọn akẹ̀kọ̀ọ̀ nàà

Nínú àwọn gbólóhùn òkè wònyí, àwọn ọ̀rọ̀-àṣẹ̀pọ̀n agbàbọ̀ ni mo kọ̀ ní àkọ̀hàn-adẹ̀gbẹ̀.

## ÌGBÉLÉWỌ̀N AKÉKỌ̀

Kọ̀ àpẹ̀rẹ̀ ọ̀rọ̀-àṣẹ̀pọ̀n (EP) agbàbọ̀

### 4.3 Ọ̀rọ̀-Àṣẹ̀pọ̀n Aláìgbàbọ̀

Yàtò sí àwọn ọ̀rọ̀-àṣẹ̀pọ̀n agbàbọ̀ tí mo ṣàlàyé lókè, àwọn ọ̀rọ̀-àṣẹ̀pọ̀n miiran wà tí wọn máa ń dá wà **lái**gba jẹ̀ pé ọ̀rọ̀ miiran jẹ̀ yọ̀ tẹ̀lẹ̀ wọn gégé bí àbọ̀ wọn. Irú àwọn ọ̀rọ̀-àṣẹ̀pọ̀n bẹ̀ẹ̀ ni a ń pé ní ọ̀rọ̀-àṣẹ̀pọ̀n aláìgbàbọ̀. Wọn lè pọ̀n ọ̀rọ̀-ìṣe, èyán tàbí odindí gbólóhùn gégé bí wọn ṣe jẹ̀ yọ̀ nínú àwọn gbólóhùn ìsàlẹ̀ wònyí.

Commented [O.J99]: láijé

Àgbàdo síṣe nàà gbóná **fòfò**.  
Aṣọ̀ nàà pupa **fòfò**.  
Omọ̀ nàà **ṣe** sòrọ̀ **bẹ̀ẹ̀**.  
È máa **wulẹ̀** pè é, kò ní yojú.  
**Ání** omọ̀ nàà tí dé  
**Bẹ̀ẹ̀ ní**, ẹ̀ máa lọ  
ọ̀wọ̀ tutù **nini**.  
ìjòyè méréin **péré**

Ní àwọn àpẹ̀rẹ̀ òkè wònyí, àwọn ọ̀rọ̀-àṣẹ̀pọ̀n ni **fòfò, fòfò, ṣe, bẹ̀ẹ̀** àti **wulẹ̀** pọ̀n ọ̀rọ̀-ìṣe; **àní** àti **bẹ̀ẹ̀ ní** jẹ̀ ọ̀rọ̀-àṣẹ̀pọ̀n tí wọn ń pọ̀n odindí gbólóhùn nígbà tí ọ̀rọ̀-àṣẹ̀pọ̀n **nini** àti **péré** pọ̀n èyán aṣàpẹ̀júwe àti èyán aṣònkà. Mo máa tẹ̀síwájú láti ṣàlàyé wọn bá yí.

### Ọ̀rọ̀-Àṣẹ̀pọ̀n Aláìgbàbọ̀ Aṣẹ̀pọ̀n Ọ̀rọ̀-Ìṣe

Oríṣi ọ̀rọ̀-àṣẹ̀pọ̀n aláìgbàbọ̀ aṣẹ̀pọ̀n ọ̀rọ̀-ìṣe méjì ni a lè yà sọtò. Àkókó ni àwọn ọ̀rọ̀-àṣẹ̀pọ̀n aṣàmúpe tí wọn jẹ̀ kànnpá fún ọ̀rọ̀-ìṣe, ikeji sí ni ọ̀rọ̀-àṣẹ̀pọ̀n aṣàfikún tí wọn **kí** ṣe kànnpá, sùgbọ̀n tí wọn jẹ̀ iwọ̀fún fún ọ̀rọ̀-ìṣe

Commented [O.J90]: kí f

Àwọn ọ̀rọ̀-ìṣe agbàmúpe kan máa ń gba ọ̀rọ̀-àṣẹ̀pọ̀n gégé bí àmúpe. Dandan lowó-orí, túlàsí laṣọ̀ ibora ni ọ̀rọ̀-àṣẹ̀pọ̀n jẹ̀ fún ọ̀rọ̀-ìṣe bẹ̀ẹ̀. Bí ọ̀rọ̀-ìṣe tí a ń sọ̀ yí kò bá gba ọ̀rọ̀-àṣẹ̀pọ̀n gégé bí àmúpe, itumọ̀ irú ọ̀rọ̀-ìṣe nàà yòó yàtò sí èyí tí a ní lókàn tàbí kí ọ̀rọ̀-ìṣe nàà máa ní itumọ̀ rará. Àpẹ̀rẹ̀ ọ̀rọ̀-àṣẹ̀pọ̀n bẹ̀ẹ̀ ni **sánsán, yòò** àti **fáfá** gégé bí wọn ṣe jẹ̀ yọ̀ nínú àwọn gbólóhùn ìsàlẹ̀ wònyí.

Ọ̀bẹ̀ nàà ta **sánsán**.  
Aṣọ̀ nàà bẹ̀ **yòò**.



Omo náà já *fáfá*.

Àbùdá àwọn ọ̀rọ̀-àṣẹ̀pọ̀n yíí ní pé wọn máa ń jẹ yọ tẹ̀lé ọ̀rọ̀-ìṣe tí wọn ń pọ̀n nínú ihun **àpólà ìṣe**.  
Àpeṣere àwọn ọ̀rọ̀-àṣẹ̀pọ̀n tí wọn jẹ iwòfún fún ọ̀rọ̀-ìṣe ní wọn wà nínú àwọn gbólóhùn ìsàlẹ̀ wọnyí.

- a. Wọn *tún* pariwo sí i.  
Mo ti *kókó* gbọ ariwo wọn.  
E *pàpà* fi iyà jẹ ẹ.  
Wọn *kúkú* sọ bẹẹ.
- b. Adé sùn *fonfon*.  
Ó gun igi *kiàkià*  
Ọbẹ náà dùn *tó*  
Ìṣẹ̀lẹ̀ náà burú *jáí*  
Mí ò gbọ ọ̀rọ̀ burúkú yẹn *rí*
- d. Mo *kàn dédédé* gbọ tí wọn ń kan ilẹ̀kùn  
O *gbòdò tètè* parí ìṣe yẹn.

#### Ọ̀rọ̀-Àṣẹ̀pọ̀n Aláìgbàbọ̀ Àṣẹ̀pọ̀n Gbólóhùn

Èyà ọ̀rọ̀-àṣẹ̀pọ̀n aláìgbàbọ̀ míràn ní àwọn ọ̀rọ̀-àṣẹ̀pọ̀n tí wọn máa ń pọ̀n odindí gbólóhùn. Ìbèrẹ̀ gbólóhùn ní ọ̀pọ̀ àwọn ọ̀rọ̀-àṣẹ̀pọ̀n gbólóhùn wọnyí tí máa ń jẹ yọ. Àpeṣere wọn ni **àní, kòdà, bẹẹ ni, yéèpà, bẹẹ kọ, ẹn ẹn**, abbl., gégé bí wọn ẹ wà nínú gbólóhùn ìsàlẹ̀ wọnyí.

*Àní* omo náà tí dé.  
*Bẹẹ ni*, ẹ máa lọ.  
*Kòdà* mo rí wọn.  
*En ẹn* kí lẹ̀ fẹ̀ ẹ fún mí?  
*Yéèpà*, àkàrà tú sépo.  
*Bẹẹ kọ*, n ò fara mọ ọ̀rọ̀ yẹn.

Àmọ̀ *śá*, a rí àwọn kan tí wọn máa ń jẹ yọ ní iparí gbólóhùn. Àwọn ni **śá, kẹ, jàre, pàápàá, pẹ̀lú, mà̀nà**, abbl., gégé bí wọn ẹ jẹ yọ nínú àwọn gbólóhùn ìsàlẹ̀ wọnyí.

Omo náà tí kú *śá*.  
E máa dá wọn lóhùn *jàre*.  
Mo gbọ ọ̀rọ̀ rẹ *jàre*.  
Opẹ̀ sọ ọ̀rọ̀ náà fún mí **pẹ̀lú**.  
Mo ti gbọ *śé*.  
**Bàbá rẹ̀ tí wẹ̀ pàápàá.**  
Ó ẹ̀ ìṣe náà *mà̀nà*.  
Ìyàwó rẹ̀ tí sá lẹ̀ *kẹ̀*?  
Ìyá àgbà tí kú *kẹ̀*?

Ó dàbí ẹ̀ni pé itẹ̀numọ̀ ní a máa ń lo àwọn ọ̀rọ̀-àṣẹ̀pọ̀n gbólóhùn wọnyí fún nínú gbólóhùn gégé bí àwọn àpeṣere òkè wọnyí ẹ fi hàn. Àmọ̀ *śá*, ó dàbí ẹ̀ni pé a lè lo **kẹ** fún ìbèèrè pẹ̀lú itẹ̀numọ̀ tí a lò ó fún. Èyí ní ó fojú hàn ní àwọn àpeṣere méjì tí wọn gbéyìn lókè.

Commented [O.J91]: Ó dà bí ẹ̀ni wí pé Bàbá rẹ̀ tí wẹ̀ pàápàá kò já gaara. Sé bá yí: Bàbá rẹ̀ pàápàá tí wẹ̀ kò ló yẹ kó jẹ?

Èyà ọ̀rọ̀-àṣẹ̀pọ̀n gbólóhùn miíràn ni àwọn tí wọ̀n lè jẹ̀ yọ̀ ní ìbẹ̀rẹ̀ tàbí ní ìparí gbólóhùn. Ìyẹn ni pé, ó ṣe é ṣe kí a lo irú àwọn ọ̀rọ̀-àṣẹ̀pọ̀n gbólóhùn ní ìbẹ̀rẹ̀ gbólóhùn tàbí kí á lò wọ̀n ní ìparí gbólóhùn. Àpeṣere wọ̀n ni wọ̀n wà nínú àwọn gbólóhùn isàlẹ̀ wọ̀nyí.

*Sìbẹ̀/Sìbẹ̀sìbẹ̀* Olúwa nì bẹ̀ pẹ̀lú mi.  
Olúwa nì bẹ̀ pẹ̀lú mi *sìbẹ̀/sìbẹ̀sìbẹ̀*.

*Jọ̀ọ̀/jọ̀wọ̀* gbọ̀ ọ̀rọ̀ ẹ̀nu mi.  
Gbọ̀ ọ̀rọ̀ ẹ̀nu mi *jọ̀ọ̀/jọ̀wọ̀*

### Ọ̀rọ̀-Àṣẹ̀pọ̀n Aláìgbàbọ̀ Àṣẹ̀pọ̀n Èyán

Àwọn ọ̀rọ̀-àṣẹ̀pọ̀n aláìgbàbọ̀ kan maá nì pọ̀n èyán aṣàpẹ̀júwe àti èyán aṣònkà nínú àpólà orúkọ. Àpeṣere irú àwọn ẹ̀pọ̀n bẹ̀cẹ̀ ni **péré**, **fiofio**, **nini** àti **fòfò** gẹ̀gẹ̀ bí wọ̀n ṣe jẹ̀ yọ̀ nínú àwọn gbólóhùn isàlẹ̀ wọ̀nyí.

àgbàdo gbígbóná *fòfò*  
Omi tutù *nini*  
ilé gíga *fiofio*  
ìyàwó kan *ṣoṣo*  
isù méjì *péré*

Ní àwọn àpeṣere méta àkókọ̀, àwọn ọ̀rọ̀-àṣẹ̀pọ̀n **fòfò**, **nini** àti **fiofio** nì pọ̀n àwọn èyán aṣàpẹ̀júwe **gbígbóná**, **tútù** àti **gíga**. Ní àwọn àpeṣere méjì ìgbèyìn, àwọn ọ̀rọ̀-àṣẹ̀pọ̀n **ṣoṣo** àti **péré** nì pọ̀n àwọn èyán aṣònkà **kan** àti **méjì**.

Ní ìgùnlẹ̀, àwọn èyà ọ̀rọ̀-àṣẹ̀pọ̀n tí mo jínròrò lé lórí ni mo fi hàn ní àwòrán isàlẹ̀ yí.

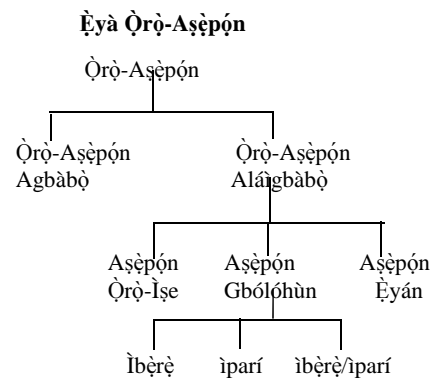

### ÌGBÉLÉWỌ̀N AKÉKỌ̀

Kọ̀ àpeṣere oríṣi ọ̀rọ̀-àṣẹ̀pọ̀n (EP) aláìgbàbọ̀ tí o mò.

## 5.0 ÌSONÍSÓKÍ

Ọrọ-aṣẹpọn ni ọrọ tí ó ní pọn ọrọ tàbí isọ miíràn nínú ẹhun èdè Yorùbá. Ọrọ-aṣẹpọn ni orí inú àpólà aṣẹpọn. Ọrọ-aṣẹpọn lè jẹ agbàbọ tàbí aláìgbàbọ. A lè lo Ọrọ-Aṣẹpọn Aláìgbàbọ láti pọn ọrọ iṣe, odidi gbólóhùn tàbí èyán lé nínú ẹhun èdè Yorùbá.

## 6.0 IṢẸ ṢIṢE

Kọ ọrọ-aṣẹpọn agbàbọ tàbí aláìgbàbọ mǎrùn-un mǎrùn-un tí o mọ

## 7.0 ÌWÉ ÌTÓKASÍ/ÀWỌN ÌWÉ FÙN KÍKÀ

Awóbùlúyì, O. 1978. *Essentials of Yorùbá Grammar*, Ìbàdàn: UPL.

Awobuluyi, O. 1988. *Èdè Iperí Yorùbá: Apá kejí*, Lagos: NERDC

Awóbùlúyì, O. 2001a. “Arópò–Orúkọ Kúkúró Ènì–Kèta Eyo Aṣolùwà” *Yorùbá*, Vol. 2, No. 1 pp 1-8

Awóbùlúyì, O. 2001b. “Òtè–Ìlò Àwọn Arópò–Orúkọ Kúkúró” Bébà tí a kà ní Àpèrò Egbé Onímò ÈdèYorùbá: Yunifásití ilú Eko.

Awobuluyi, O. 2008. *Ẹkọ Íṣẹdà-Ọrọ Yorùbá*, Akurẹ: Montem Paperbacks

Awobuluyi, O. 2013. *Ẹkọ Gírámà Èdè Yorùbá*, Oshogbo: Montem Paperbacks

Bámgbósé, À. 1967. *A Short Yorùbá Grammar*, Ìbàdàn: HEB.

Bámgbósé, À. 1990. *Fonólójì àti Gírámà Yorùbá*. Ìbàdàn: UPL.

Oyetade, S.O. 1995. *Yorùbá Grammar I*. Ibadan, Centre for External Studies, UI.

Táíwò, O. 2003. Tense and Aspect in Ào. Nínú Ndimele O.M (olótúú) *Languages and Linguistics in Nigeria*. A Festschrift in Honour of Kay Williamson.

Taiwo, O. 2007. Short Subject Pronoun in the Ào dialect of Yorùbá. *JOLAN: Journal of Linguistic Association of Nigeria (JOLAN)* No 10 o.i. 67 – 86

Taiwo, O. 2008a. *Basic Concepts in Grammar*: Ibadan, DLC, UI

Taiwo, O. 2008b. *Basic Grammar*: Ibadan, DLC, UI

## ÌPÍN 2: ÀPÓLÀ AŞÈPỌN (APEP)

- 1.0 Ifáára
- 2.0 Èròngbà àti Àfojúsùn
- 3.0 Ìbéèrè Iṣáájú
- 4.0 Àkóónú Idánilẹ̀kọ̀
- 4.1 Àpólà aṣẹ̀pọ̀n (APEP)
- 4.2 Àpólà aṣẹ̀pọ̀n aláábọ̀
- 4.3 Àpólà aṣẹ̀pọ̀n aláíláábọ̀
- 5.0 Ìsoníṣókí
- 6.0 Iṣẹ̀ Ṣiṣe
- 7.0 Ìwé Itọ́kasí/Àwọ̀n Ìwé Fùn Kíkà

### 4.0 ÀKÓÓNÚ IDÁNILẸ̀KỌ̀

#### 4.1 Àpólà Aṣẹ̀pọ̀n (APEP)

Àpólà aṣẹ̀pọ̀n (APEP) ni àpólà tí ọ̀rọ̀-àṣẹ̀pọ̀n jẹ́ orí rẹ̀. Àwọ̀n ọ̀rọ̀-àṣẹ̀pọ̀n kan kò lè dá wà nínú àpólà aṣẹ̀pọ̀n, wọ̀n gbọ̀dọ̀ gba àpólà orúkọ̀ gégé bí àbọ̀, àmọ̀ àwọ̀n kan máa n dá wà láì gba àbọ̀. Fún ìdí èyí, oríṣi àpólà aṣẹ̀pọ̀n méjì ni a lè yà sọ̀tọ̀. Àwọ̀n ni àpólà aṣẹ̀pọ̀n aláábọ̀ àti àpólà aṣẹ̀pọ̀n aláíláábọ̀.

### ÌGBÉLẸ̀WỌ̀N AKẸ̀KỌ̀

Kí oríkí àpólà aṣẹ̀pọ̀n (APEP)

#### 4.2 Àpólà Aṣẹ̀pọ̀n Aláábọ̀

Àpólà aṣẹ̀pọ̀n aláábọ̀ ni àwọ̀n kan ní pè ní àpólà atọ̀kùn. Ìsògbè tí ó wà nínú ihun àpólà aṣẹ̀pọ̀n ni àpólà orúkọ̀, ọ̀ranyán sì ni ìsògbè yí. Àpẹ̀rẹ̀ àpólà aṣẹ̀pọ̀n ní a kọ̀ ní àkọ̀hàn ní àwọ̀n gbólóhùn ìsàlẹ̀ wọ̀nyí.

Olú bá omọ náà ra aṣọ ní ọjà.  
Wọ̀n pè é fún mi  
Ò bá mi fi ọkọ̀ tí ibi kó iṣu náà lọ sí ọjà.  
Ó wà lẹ̀hùn-ún yẹn.  
Ó fi ẹnu wa ọkọ̀.  
Ó n rí bí ọba.  
Ó rí i nínú ilé yí.  
Mo ra aṣọ náà fún wọ̀n  
Omọ náà n sọ̀rọ̀ pẹ̀lú ẹ̀rù.  
Ó tí lọ síwájú (ṣáájú) yín.  
A kọ̀rin [pẹ̀lú agidi] [nínú ilé ìjọ̀sìn]  
Mo lè ṣe bá yí òlọ̀.  
Olùgbèjà kan kò sí àfi Ọlórùn.

Àwọ̀n tí mo kọ̀ ní àkọ̀hàn nínú àwọ̀n gbólóhùn àpẹ̀rẹ̀ ọ̀kè wọ̀nyí ni àpólà aṣẹ̀pọ̀n aláábọ̀. **Ìrísí kan náà wọ̀n ní**, ìyẹn orí àti àpólà orúkọ̀ àmúpé tí ó jẹ́ arábinrin fún orí gégé bí mo ṣe fi hàn ní ìsàlẹ̀ yí.

Commented [O.J92]: Ìrísí kan náà ní wọ̀n ní

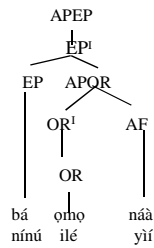
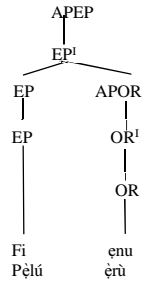

## ÌGBÉLÉWỌN AKÉKỌ

Kọ àpẹẹẹ Àpólà Aşẹpón Alábọ márùn-ún

### 4.3 Àpólà Aşẹpón Aláílábọ

Ní tí àpólà aşẹpón aláílábọ, ọ̀rọ̀-aşẹpón tí ó jẹ́ orí nńkan ní ó wà nínú ìhun rẹ̀, kò sí àbọ̀ tàbí wúnrẹ̀n mńràn. Àpẹẹẹ díẹ̀ ní ó wà ní isàlẹ̀ yíí.

Adé sùn *fọ́fọ́n*.  
 Ó kẹ́ *tagbára tagbára*.  
 Wọ́n tí *bábá* ẹ̀ ipinnu náà.  
 Ọ̀mọ́ náà *tètè* dàgbà.  
 O *gbọ̀dọ̀ tètè* parí işẹ̀ yẹ̀n.  
 Obinrin náà *wà túbọ̀* tẹşẹ̀ mọ́ ìrìn rẹ̀.  
 Wọ́n *mà lè tètè* wáà.  
 Kò *tiẹ̀ lẹ̀ nikan* gbé ẹ̀rùn yẹ̀n.

Àpólà aşẹpón aláílábọ̀ ní ó wà nínú àwọ̀n àpẹẹẹ òkẹ̀ wọ̀nyí, àwọ̀n ní mo kọ ní àkọ̀hàn-adẹ̀gbẹ̀. Írísí kan náà ní wọ̀n ní, gẹ̀gẹ̀ bí mo ẹ̀ fi hàn ní isàlẹ̀ yíí.



bàbà/fonfon/tagbára tagbára /gbòdò /tètè /túbò

## ÌGBÉLÉWỌN AKÉKỌ

Kọ àpẹẹrẹ Àpólá Aşẹpọn aláílábò márùn-un

### 5.0 ÌSONÍŞÓKÍ

Ọrọ-aşẹpọn ni orí inú àpólá aşẹpọn. Àwọn ọrọ-aşẹpọn kan kò lè dá wà nínú àpólá aşẹpọn, àfi bí wọn bá gba àpólá orúkọ gégé bí àbò. Àmọ àwọn kan máa ní dá wà láí pọn dandan kí wọn gba àbò.

### 6.0 IŞÉ ŞIŞE

Kọ àpólá aşẹpọn alábò tàbí aláílábò márùn-un márùn-un kí o sì gbiyànjú láti **fi hàn nínú àwòrán** atọka igi.

Commented [O.J93]: fi wọn hàn

### 7.0 ÌWÉ ÌTÓKASÍ/ÀWỌN ÌWÉ FÙN KÍKÀ

Awóbùlúyì, O. 1978. *Essentials of Yorùbá Grammar*, Ìbàdàn: UPL.

Awobuluyi, O. 1988. *Èdè Ìpẹrì Yorùbá: Apá kejí*, Lagos: NERDC

Awóbùlúyì, O. 2001a. "Arópò-Orúkọ Kúkúrí Èni-Kẹta Eyo Aşolùwà" *Yorùbá*, Vol. 2, No. 1 pp 1-8

Awóbùlúyì, O. 2001b. "Òte-Ìlò Àwọn Arópò-Orúkọ Kúkúrí" Bébà tí a kà ní Àpẹrò Egbé Onímò ÈdèYorùbá: Yunifásítì ilú Eko.

Awobuluyi, O. 2008. *Èkó Íşèdá-Ọrọ Yorùbá*, Akurẹ: Montem Paperbacks

Awobuluyi, O. 2013. *Èkó Gírámà Èdè Yorùbá*, Oshogbo: Montem Paperbacks

Bámgbóşé, A. 1967. *A Short Yorùbá Grammar*, Ìbàdàn: HEB.

Bámgbóşé, A. 1990. *Fonólọjì àti Gírámà Yorùbá*. Ìbàdàn: UPL.

Oyetade, S.O. 1995. *Yorùbá Grammar I*. Ibadan, Centre for External Studies, UI.

Táíwò, O. 2003. Tense and Aspect in Ào. Nínú Ndimele O.M (olótúú) *Languages and Linguistics in Nigeria*. A Festschrift in Honour of Kay Williamson.

Taiwo, O. 2007. Short Subject Pronoun in the Ào dialect of Yorùbá. *JOLAN: Journal of Linguistic Association of Nigeria (JOLAN)* No 10 o.i. 67 – 86

Taiwo, O. 2008a. *Basic Concepts in Grammar*: Ibadan, DLC, UI

Taiwo, O. 2008b. *Basic Grammar*: Ibadan, DLC, UI

### ÌPÍN 3: ÒRÒ-APÀRÍSÌDÀ (APR)

- 1.0 Ífáàrà
- 2.0 Èrò̀ngbà àti Àfojúsùn
- 3.0 Ìbèèrè Ìṣáájú
- 4.0 Àkóónú Idánílẹ̀kọ̀
- 4.1 Òrò-apàrísídà (APR)
- 4.2 Ìrísí àpólà ìyísódì (APOD)
- 4.3 Ìrísí àpólà àsìkò (APKO)
- 4.4 Ìrísí àpólà ibá-ìṣẹ̀lẹ̀ (APIB)
- 5.0 Ìṣonísókí
- 6.0 Ìṣe Ṣiṣe
- 7.0 Ìwé Ìtọ́kasí/Àwọn Ìwé Fùn Kíkà

#### 1.0. ÍFÁÁRÀ

Bí mo ti ṣe ṣàlàyé ihun àwọn àpólà lóríṣíríṣi ní àwọn idánílẹ̀kọ̀ tó kojá, ibèèrè tí ó lè wá sí ọkàn ni pé, báwo ni ihun gbólóhùn yó ṣe rí? ati pé bí gbogbo àpólà ti ní orí, kí ni yó jẹ orí fún gbólóhùn? Àwọn onímọ̀ fi yé wa pé òrò-apàrísídà (APR) ni orí gbólóhùn. Ọ̀kọ̀ọ̀kan òrò-apàrísídà yíí ní àpólà tírẹ̀ èyí tí wón ti jẹ orí. Ní idánílẹ̀kọ̀ yíí, mà á ṣàlàyé àwọn òrò-apàrísídà (APR) lésẹ̀ṣe, mà á sì fi ìrísí àpólà wón hàn ní àwórán atọ́ka-ìgi.

#### 2.0 ÈRÒ̀NGBÀ ÀTI ÀFOJÚSÙN

Léyìn tí ó bá ti ka ìpín yíí tán, wà á lè mọ̀ àwọn òrò-apàrísídà, wà á sì tún le fi fi ìrísí àpólà wón hàn ní àwórán atọ́ka-ìgi.

#### 3.0 ÌBÈÈRÈ ÌṢÁÁJÚ

Dárúko àwọn òrò-apàrísídà tí o mọ̀.

#### 4.0 ÀKÓÓNÚ IDÁNILẸ̀KỌ̀

##### 4.1 Òrò-Apàrísídà (APR)

Ní itúpalẹ̀ ihun àwọn àpólà tí a ti yè wò, ọ̀kọ̀ọ̀kan wón ni wón ní orí tí a sì yà sọtò gedegbe. Òrò-Apàrísídà (APR) (**Inflection (I** tabí **Infl**) ni àwọn onímọ̀ yà sọtò gégé bí orí gbólóhùn. Ídí tí èyí fi rí bẹ̀ẹ̀ ni pé Òrò-Apàrísídà (APR) yíí ní ipa pàtàkì tí ó n kó nínú APOR áti APIṢ, òun ni ó so àwọn méjèjèjì pọ̀.

Àwọn Òrò-Apàrísídà (APR) ní èdè Yorùbá ni atọ́ka ìyísódì (OD), atọ́ka Àsìkò (KO) àti atọ́ka Ìba-Ìṣẹ̀lẹ̀ (IB). Ídí tí a fi n pè wón ní Òrò-Apàrísídà (APR) ni pé ìrísí wón máa n yí pa dà nínú ẹhun fún ìdí kan tàbí òmíràn.

#### ÌGBÉLÉWỌ̀N AKÉKỌ̀

Dárúko àwọn Òrò-Apàrísídà (APR) ní èdè Yorùbá

##### 4.2 Ìrísí Àpólà Ìyísódì (APOD)

Nínú ihun tí àpólà ìyísódì (APOD) bá ti jẹ yọ, atọ́ka ìyísódì (OD) ni ó jẹ orí, òun nìkan ni ó sì máa n wá nínú APOD. Ìyẹn ni pé, OD ni ó jẹ kànnípá kò sì ní ìṣomọ̀gbè. Nínú àwọn gbólóhùn isàlẹ̀ yíí, àwọn atọ́ka ìyísódì (OD) ni mo kọ ní àkọ̀hàn.

- 1a. Adé **kí** jẹ ẹ̀bà
  - b. Ìyábò **kò** ní wá sí ipádé
- Ojú-ìwé 79 nínú 88

**Commented [O.J94]:** Ẹ́é wúnrèn apàrísídà méjì kó níyí: kí àti í? Ẹ́é wúnrèn ibá ìṣẹ̀lẹ̀ kó níyí: í?

- d. Olú **kó** ni ò sọ bẹ̀cẹ̀
- e. **Máá** jókòó sí ibẹ̀ yẹn

Ìrísí kan náà ni àwọn APOD tí wọ̀n wà nínú àwọn àpẹ̀rẹ̀ òkè wọ̀nyí. Ọ̀un ni mo sì fi hàn ní ìsàlẹ̀ yíí

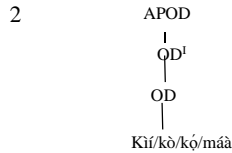

### ÌGBÉLÉWỌ̀N AKÉKỌ̀

Gbìyànjú láti fi ìrísí Àpólà Ìyísòdì (APOD) hàn nínú àwòrán atọ́ka-igi

#### 4.3 Ìrísí Àpólà Àsìkò (APKO)

Atọ́ka Àsìkò (KO) nìkan ni ó máá n wà nínú ìhun Àpólà Àsìkò (APKO), kànnípa sì ni ó jẹ́ nínú gbogbo gbólóhùn àfi gbólóhùn àṣẹ̀ nìkan ni ó lè máá ní atọ́ka àsìkò (KO). Ní èdè Yorùbá, oríṣi àsìkò méjì ni a máá n yà sọ̀tò, àwọn ni *àsìkò ọ̀jọ́ iwájú* àti *àsìkò afànmọ̀nìí*. Atọ́ka àsìkò ọ̀jọ́-iwájú ni *à, yòò, ní, máa*, sùgbọ̀n àsìkò afànmọ̀nìí kò ní atọ́ka gẹ́gẹ̀ bí ó ṣe wà nínú gbólóhùn wọ̀nyí.

- 3a. Olú **à/yóò/máa** sùn sí Èkó.
- b. Olú kò **ní** sùn sí Èkó.
- d. Olú sanra.
- e. Olú jẹ́ iṣu.
- ẹ. Olú sùn sí Èkó.

Gbólóhùn àkọ́kọ́, (3a), fi hàn pé ìṣẹ̀lẹ̀ tí a n sọ nípa rẹ̀ kò **í** tí wáyé, ìyẹn ìṣẹ̀lẹ̀ ọ̀jọ́-iwájú, atọ́ka àsìkò ọ̀jọ́ iwájú tí ó wà nínú ẹ̀hun náà ni ó n ṣe àfihàn èyí. Gbólóhùn kejì, (3b), jẹ́ kí a mọ̀ pé ìṣẹ̀lẹ̀ kò lè wáyé, atọ́ka ìyísòdì **kò**, àti akọ́ka àsìkò ọ̀jọ́-iwájú, **ní**, ni ó jẹ́ kí a mọ̀ èyí. Àwọn gbólóhùn mẹ́ta yóòkù n sọ nípa ìṣẹ̀lẹ̀ tí ó n ṣẹ̀lẹ̀ lẹ́wọ̀ tàbí èyí tí ó ti kojá. Ní ibi tí atọ́ka àsìkò ti fara sin, bí ó ṣe wà ní àpẹ̀rẹ̀ (3d-ẹ) lókè, àmì yíí, **ø**, tí ó dúró fún òfò tàbí ifarasin, ni a máá n lò fún un.

Ìrísí Àpólà Àsìkò (APKO) tí ó wà ní (3a) àti (3b) ni mo fi hàn ní (4a), mo sì fi àwọn tí ó wà ní (3d-ẹ) hàn ní (4b) ìsàlẹ̀ yíí.

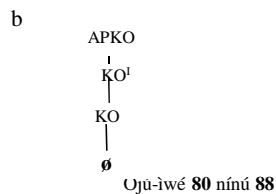
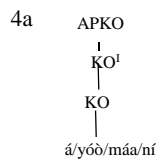



## ÌGBÉLÉWỌN AKÉKỌ

Gbìyànjú láti fi ìrísí Àpólà Àsikò (APKO) hàn nínú àwòrán atóka-igi

### 4.4 Ìrísí Àpólà Ibá-Ìṣẹ̀lẹ̀ (APIB)

Atóka Ibá-Ìṣẹ̀lẹ̀ (IB) nìkan ni ó máa n wà nínú ihun Àpólà Ibá-Ìṣẹ̀lẹ̀ (APIB). Ibá-Ìṣẹ̀lẹ̀ (IB) ni ìṣòrí gírámà tí ó n ṣàlàyé tàbí sọ bóyá ìṣẹ̀lẹ̀ kan ti parí tàbí kò i tū parí. Èyí tùmọ̀ sí pé oríṣi ibá-Ìṣẹ̀lẹ̀, méjì ni a lè yà sọ̀tò, àwọn ní ibá-Ìṣẹ̀lẹ̀ aṣetán àti ibá-Ìṣẹ̀lẹ̀ àìṣetán. Ṣùgbón a tún máa n sọ nípa Ibá-Ìṣẹ̀lẹ̀ (IB) àdàwà ní ibi tí kò ti sí atóka ibá-Ìṣẹ̀lẹ̀ nínú èhun. Àpẹẹrẹ wọn wa nínú gbólóhùn ìsàlẹ̀ yíí.

- 5a Olú tí lọ.
- b. Olú n lọ.
- d. Olú máa n gba ibí kojá.
- e. Olú gba ibí kojá.
- ẹ. Olú lọ.

Commented [O.J95]: Sè ki i ṣe IB b́arakú ni (5d)?

Gbólóhùn àkókọ (5a) sọ nípa ìṣẹ̀lẹ̀ tí ó ti parí, nígbà tí gbólóhùn méjì tí ó tẹ̀lẹ̀ e, (5b) àti (5d), n sọ nípa ìṣẹ̀lẹ̀ tí ó n lọ lówọ̀ àti/tàbí èyí tí ó máa n ṣẹ̀lẹ̀ ní gbogbo ìgbà. Gbólóhùn méjì tí ó gbèyìn, (5e) àti (5ẹ), kò ní atóka ibá-Ìṣẹ̀lẹ̀, àwọn ni a mọ̀ sí ibá-Ìṣẹ̀lẹ̀ àdàwà, àmì yíí,  $\emptyset$ , tí ó dúró fún ọ̀fọ̀ tàbí ìdàwà, ni a máa n lè fún òun náà.

Ìrísí Àpólà Ibá-Ìṣẹ̀lẹ̀ (APIB) tí ó wà ní (5a) dè (5d) ni mo fi hàn ní (6a), mo sì fi àwọn tí ó wà ní (5e) àti (5ẹ) hàn ní (6b) ìsàlẹ̀ yíí.

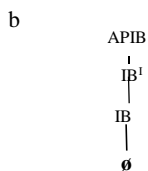
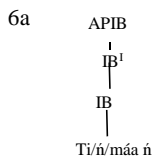

## ÌGBÉLÉWỌN AKÉKỌ

Gbìyànjú láti fi ìrísí Àpólà Ibá-Ìṣẹ̀lẹ̀ (APIB) hàn nínú àwòrán atóka-igi

### 5.0 ÌṢỌNÍṢÓKÍ

Àwọn Ọ̀rọ̀-Àpàrísídà (APR) ní èdè Yorùbá ni atóka iyísódì (OD), atóka Àsikò (KO) àti atóka Ìba-Ìṣẹ̀lẹ̀ (IB). Ọ̀kọ̀ọ̀kan ọ̀rọ̀-àpàrísídà yíí ní àpólà tirẹ̀ èyí tí wọn ti jẹ́ orí. Iyẹn ni pé, nínú ihun àpólà iyísódì (APOD), atóka iyísódì (OD) ni orí, Atóka Àsikò (KO) ni orí nínú ihun àpólà àsikò, atóka Ìba-Ìṣẹ̀lẹ̀ (IB) ni orí nínú ihun àpólà Ìba-Ìṣẹ̀lẹ̀.

## 6.0 ISÉ SÌSÈ

Ko àwọn orọ-apàrísídà tí o ti kó, kí o sì fi ìhun àpólà wọn hàn ní àwòrán atọka-igi.

## 7.0 ÌWÉ ÌTÓKASÍ/ÀWỌN ÌWÉ FÙN KÍKÀ

Awóbùlúyì, O. 1978. *Essentials of Yorùbá Grammar*, Ìbàdàn: UPL.

Awobuluyi, O. 1988. *Èdè Ìpèrì Yorùbá: Apá kejí*, Lagos: NERDC

Awóbùlúyì, O. 2001a. “Arópò–Orúkọ Kúkúró Èni–Kèta Eyo Aşolùwà” *Yorùbá*, Vol. 2, No. 1 pp 1-8

Awóbùlúyì, O. 2001b. “Òte–Ìlò Àwọn Arópò–Orúkọ Kúkúró” Bébà tí a kà ní Àpèrò Egbé Onímò Èdè Yorùbá: Yunifásítì ilú Eko.

Awobuluyi, O. 2008. *Èkó Íşèdà-Orọ Yorùbá*, Akurẹ: Montem Paperbacks

Awobuluyi, O. 2013. *Èkó Gírámà Èdè Yorùbá*, Oshogbo: Montem Paperbacks

Bámgbóşé, A. 1967. *A Short Yorùbá Grammar*, Ìbàdàn: HEB.

Bámgbóşé, A. 1990. *Fonólójì àti Gírámà Yorùbá*. Ìbàdàn: UPL.

Oyetade, S.O. 1995. *Yorùbá Grammar I*. Ibadan, Centre for External Studies, UI.

Táíwò, O. 2003. Tense and Aspect in Ào. Nínú Ndimele O.M (olótùú) *Languages and Linguistics in Nigeria*. A Festschrift in Honour of Kay Williamson.

Taiwo, O. 2007. Short Subject Pronoun in the Ào dialect of Yorùbá. *JOLAN: Journal of Linguistic Association of Nigeria (JOLAN)* No 10 o.i. 67 – 86

Taiwo, O. 2008a. *Basic Concepts in Grammar*: Ibadan, DLC, UI

Taiwo, O. 2008b. *Basic Grammar*: Ibadan, DLC, UI

**ÌPÍN 4: FỌNRÁN-ÌHUN ÀPÓLÀ APÀRÍSÌDÀ (APAPR)**

- 1.0 Ìfáára
- 2.0 Èròngbà àti Àfojúsùn
- 3.0 Ìbèèrè Ìsáájú
- 4.0 Àkóónú Idánilékòó
- 4.1 Fọnrán-ìhun àpólà apàrísídà (APAPR)
- 4.2 Ìrísí àpólà apàrísídà (APAPR)
- 5.0 Ìsọníṣókí
- 6.0 Ìṣẹ̀ Ṣiṣe
- 7.0 Ìwé Ìtọ́kasí/Àwọn Ìwé Fùn Kíkà

**1.0 ÌFÁÁRÀ**

Bí mo tí ẹ̀ ṣàlàyé ní àwọn idánilékòó tó kojá pé ọ̀rọ̀-àpàrísídà (APR) ni orí gbólóhùn. Ìdí ni pé Ọ̀rọ̀-Àpàrísídà (APR) yíí ní ipa pàtàkì tí ó ní kó nínú APOR áti APIṢ, òun ni ó so àwọn méjèjì pọ̀ láti di gbólóhùn. Ní idánilékòó yíí, mà á ṣàlàyé fọnrán-ìhun Àpólà Apàrísídà (APAPR), àti bí a ẹ̀ ní ló ó fún gbólóhùn ní àwórán atọ́ka-ìgi.

**2.0 ÈRÒNGBÀ ÀTI ÀFOJÚSÙN**

Léyìn tí ó bá tí ka ìpín yíí tán, wà á lè mọ fọnrán-ìhun Àpólà Apàrísídà (APAPR), àti bí a ẹ̀ ní ló ó fún gbólóhùn ní àwórán atọ́ka-ìgi.

**3.0 ÌBÈÈRÈ ÌSÁÁJÚ**

Kí ni àkóónú Ìhun Àpólà Apàrísídà (APAPR).

**4.0 ÀKÓÓNÚ IDÁNILÉKỌ́Ó**

**4.1 Fọnrán-ìhun Àpólà Apàrísídà (APAPR)**

Gégé bí mo ẹ̀ mọ̀nù bà á ṣáájú, Àpólà Apàrísídà (APAPR) ni àpólà tí a máa ní ló fún odidi gbólóhùn. Ọ̀rọ̀-Àpàrísídà (APR) ni a sì gbà pé ó jẹ́ orí fún gbólóhùn nítorí pé òun ní orí fún APAPR. Ìmọ̀ yíí yàtò sí ìmọ̀ àtíjọ́ tí ó máa ní lo àròkò GB gégé bí orí fún gbólóhùn. Ara ìdí tí GB fi kúnà láti jẹ́ orí fún gbólóhùn ni pé kò sí ohun kan ní GB tí a lè rí gégé bí orí. Ṣùgbón àwọn ọ̀rọ̀-àpàrísídà bíi atọ́ka iyísòdì, atọ́ka àṣìkò àti atọ́ka ibà-ìṣẹ̀lẹ̀ jẹ́ ìṣọ́rì gírámà tí ó sọ nípa APOR, tí ó jẹ́ olùwà gbólóhùn, àti APIṢ, tí í ẹ̀ kókó gbólóhùn, àwọn ni wọ̀n sì so wọ̀n pọ̀. Ìrísí APAPR ni mo fi hàn ní ìsàlẹ̀ yíí.

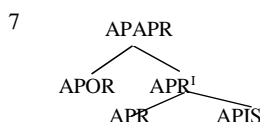

APR, ọ̀rọ̀-àpàrísídà, tí ó jẹ́ orí nínú ìhun APAPR lè jẹ́ àpapọ̀ àpólà iyísòdì, àpólà àṣìkò àti atọ́ka ibà-ìṣẹ̀lẹ̀, ó sì lè jẹ́ àpólà àṣìkò àti ọ̀kan nínú àpólà iyísòdì àti àpólà ibà-ìṣẹ̀lẹ̀ tàbí kí ó jẹ́ àpólà àṣìkò nikan. Ìhun oríṣíríṣi APR ni mo fi hàn ní ìsàlẹ̀ yíí.

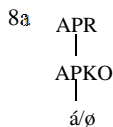

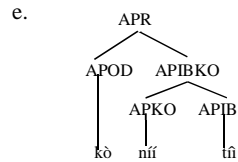
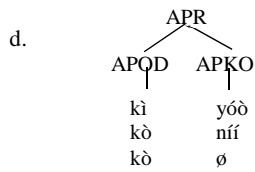
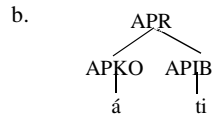

## ÌGBÉLÉWỌN AKÉKỌỌ

Gbiyànjú láti fi àwọn àkóónú fọnrán-Ìhun Àpólà Apàrísídà (APAPR) hàn lókòọkan

### 4.2 Ìrísí Àpólà Apàrísídà (APAPR)

Ní báyii tí a tí sàfihàn APOR, APIŞ àti APAPR, tí a sì tí ìrísí ọkòọkan wọn hàn nínú àwòrán atọka-igi, mo máa tẹsíwájú láti fi ìrísí àwọn gbólóhùn kan hàn.

- 9a. Àkẹkọọ sínntààsì wọnyí tí jókòó sí kíláàsì
- b. Ọmọ tí mo bí tí di àgbà.
- d. Mí ò tí gbọ pé Olú tí dé
- e. Ọun gan-an yóò fẹ jẹ ọ̀ṣu sísè.
- ẹ. Ẹ máà dá mí dá ọ̀ṣẹ̀ yíń
- f. Adẹ wá sùgbọn Ọjó tí lọ

Gbólóhùn (9a) jẹ gbólóhùn abódé tàbí gbólóhùn ẹlẹyo ọ̀rọ̀-ìṣe, gbólóhùn (9b) àti (9d) jẹ gbólóhùn àfíḃọ, gbólóhùn (9e) àti (9ẹ) jẹ gbólóhùn ọ̀lọ̀rọ̀-ìṣe àsínpọ, gbólóhùn (9f) sì jẹ gbólóhùn alákanpọ. Mo máa tẹsíwájú láti fi ìrísí (9a) àti (9b) hàn ní (10)

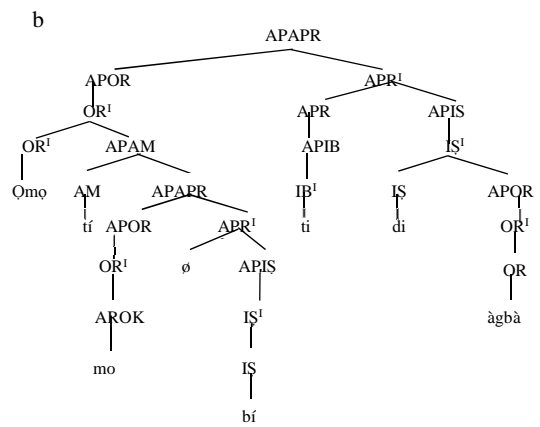
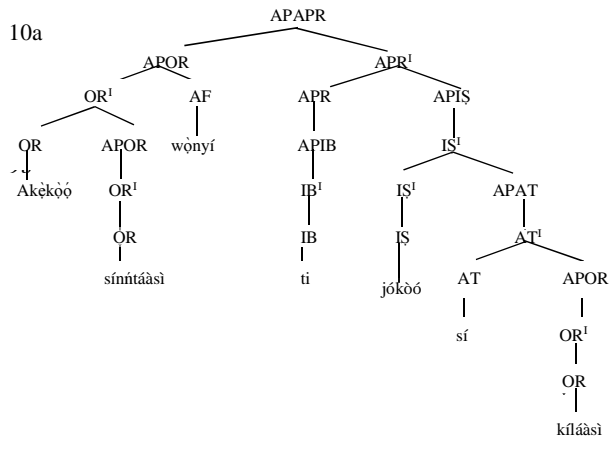

**ÌGBÉLÉWỌN AKÉKỌ̀**

Gbiyànjú láti fi ihun gbólóhùn kan tó wù ọ hàn yí ní àwòrán atọka-igi.

**5.0 ÌSỌNÍSÓKÍ**

Àpólà Apàrísídà (APAPR) ni àpólà tí a máa n lò fún odidi gbólóhùn. Ọ̀rọ̀-Àpàrísídà (APR) ni a sì gbà pé ó jẹ́ orí fún gbólóhùn nitorí pé òun ní orí fún APAPR. Nínú Ìrísí APAPR ní àwòrán akọka-igi APR (ọ̀rọ̀-apàrísídà) tí ó jẹ́ orí nínú ihun APAPR lè jẹ́ àpapọ̀ àpólà iyísódi, àpólà àsikò àti atọka ibà-ìṣẹ̀lẹ̀, ó sì lè jẹ́ àpólà àsikò àti ọkan nínú àpólà iyísódi àti àpólà ibà-ìṣẹ̀lẹ̀ tàbí kí ó jẹ́ àpólà àsikò nikan.

**6.0 ISÉ SÌṢE**

Gbiyànjú láti fi ihun gbólóhùn isálẹ̀ yí ní àwòrán atọka-igi.  
 Adẹ wá ṣùgbọ̀n Ọ̀jọ̀ tí lẹ̀

## 7.0 ÌWÉ ÌTÓKASÍ/ÀWỌN ÌWÉ FÙN KÍKÀ

Awóbùlúyì, O. 1978. *Essentials of Yorùbá Grammar*, Ìbàdàn: UPL.

Awobuluyi, O. 1988. *Èdè Ìpèrì Yorùbá: Apá kejí*, Lagos: NERDC

Awóbùlúyì, O. 2001a. "Arópò–Orúkọ Kúkúúrú Èni–Kéta Eyo Aşolùwà" *Yorùbá*, Vol. 2, No. 1 pp 1-8

Awóbùlúyì, O. 2001b. "Òte–Ìlò Àwọn Arópò–Orúkọ Kúkúúrú" Bébà tí a kà ní Àpèrò Egbé Onímò Èdè Yorùbá: Yunifásítì ilú Eko.

Awobuluyi, O. 2008. *Èkó Íşèdà–Òrọ Yorùbá*, Akurẹ: Montem Paperbacks

Awobuluyi, O. 2013. *Èkó Gírámà Èdè Yorùbá*, Oshogbo: Montem Paperbacks

Bámgbóşé, A. 1967. *A Short Yorùbá Grammar*, Ìbàdàn: HEB.

Bámgbóşé, A. 1990. *Fonólójì àti Gírámà Yorùbá*. Ìbàdàn: UPL.

Oyetade, S.O. 1995. *Yorùbá Grammar I*. Ibadan, Centre for External Studies, UI.

Táíwò, O. 2003. Tense and Aspect in Ào. Nínú Ndimele O.M (olótùú) *Languages and Linguistics in Nigeria*. A Festschrift in Honour of Kay Williamson.

Taiwo, O. 2007. Short Subject Pronoun in the Ào dialect of Yorùbá. *JOLAN: Journal of Linguistic Association of Nigeria (JOLAN)* No 10 o.i. 67 – 86

Taiwo, O. 2008a. *Basic Concepts in Grammar*: Ibadan, DLC, UI

Taiwo, O. 2008b. *Basic Grammar*: Ibadan, DLC, UI

## ÌWÉ ÌTÓKASÍ

- Ajǎǎǎǎǎǎ, T.O. 2005. *Negation in the Ào Dialect of Yorùbá*. PhD Thesis, University of Ibadan, Ibadan, Nigeria
- Awóbùlúyì, O. 1978. *Essentials of Yorùbá Grammar*, Ìbàdàn: UPL.
- Awobuluyi, O. 1988. *Èdè Ìperí Yorùbá: Apá kejí*, Lagos: NERDC
- Awóbùlúyì, O. 2001a. "Arǒpǒ-Orúkǒ Kúkúríú Èní-Kèta Èyǒ Aşólùwà" *Yorùbá*, Vol. 2, No. 1 pp 1-8
- Awóbùlúyì, O. 2001b. "Òte-Ìlò Àwǒn Arǒpǒ-Orúkǒ Kúkúríú" *Bébà tí a kà ní Àpèrò Ègbé Onímò Èdè Yorùbá: Yunifásítì ilú Eko*.
- Awobuluyi, O. 2008. *Èkǒ Íşèdà-Òrò Yorùbá*, Akurẹ: Montem Paperbacks
- Awobuluyi, O. 2013. *Èkǒ Gírámà Èdè Yorùbá*, Oshogbo: Montem Paperbacks
- Bámgbóşé, A. 1967. *A Short Yorùbá Grammar*, Ìbàdàn: HEB.
- Bámgbóşé A. 1984. *Èdè ìperí Yorùbá: Apá kíńí*, Lagos: NERDC
- Bámgbóşé, A. 1990. *Fonǒlǒjì àti Gírámà Yorùbá*. Ìbàdàn: UPL.
- Comrie, Bernard. (1981). *Language universals and linguistic typology: syntax and morphology* (2nd ed). University of Chicago Press, Chicago
- Dryer, M. S. (2013). Order of Subject, Object and Verb. In M. S. Dryer & M. Haspelmath (eds), *The World Atlas of Language Structures Online*.
- <https://www.englisch-hilfen.de> > [grammar](#)
- <https://en.wikipedia.org> > [wiki](#) > [Word\\_order](#)
- <https://englishsentences.com>
- <https://www.toppr.com> > [guides](#) > [english](#) > [sentences](#)
- <https://www.really-learn-english.com> > [word-order-in-english](#)
- Malmkjær, K. (Olótúú). 1999. *The Linguistic Encyclopaedia*. London & New York: Routledge.
- Mario Pel. 1966. *Glossary of Linguistic Terminology*. New York & London. Columbia University Press
- Táíwò, O. 2003. Tense and Aspect in Ào. Nínú Ndimele O.M (olótúú) *Languages and Linguistics in Nigeria*. A Festschrift in Honour of Kay Williamson.
- Taiwo, O. 2007. Short Subject Pronoun in the Ào dialect of Yorùbá. *JOLAN: Journal of Linguistic Association of Nigeria (JOLAN)* No 10 o.i. 67 – 86
- Taiwo, O. 2008a. *Basic Concepts in Grammar*: Ibadan, DLC, UI
- Taiwo, O. 2008b. *Basic Grammar*: Ibadan, DLC, UI
- Taiwo, O. 2009. *Elementary Grammar*: Ibadan, DLC, UI
- Taiwo, O. 2010. *Transformational Grammar I*: Ibadan, DLC, UI
- Taiwo, O. 2011. *Mofolójì: Àtúnşè kejì*. Ibadan: Universal Akada Books Limited.
- Taiwo, O. 2014a. The morpho-syntactic interaction and the derivation of nominal compounds in Yorùbá. *International Journal of Language Studies* Vol. 8 No 1 o.i. 67- 92
- Taiwo, O. 2014b *Àgbéyèwò Gírámà Yorùbá Àtijó*: Ibadan, DLC, UI
- Taiwo, O. 2014d *Fonǒlǒjì Yorùbá*: Ibadan, DLC, UI
- Taiwo, O. 2015. Fífi iye hàn nínú èhun èdè Yorùbá. *Bébà tí a kà ní Àpèrò Ègbé Onímò Édé Yorùbá: Yunifásítì Adekunle Àjasin, Akungba Akoko*
- Táíwò, O. (2018a). *Òşuwón fún dídá Òrò-ìşè mò ní èdè Yorùbá. Bébà tí a kà ní IBALSG Colloquim, Yunifásítì Ìbàdàn. January 2018*
- Táíwò, O. (2018b). *Àgbéyèwò Oríkì Òrò-ìşè èdè Yorùbá. Bébà tí a kà ní IBALSG Colloquim, Yunifásítì Ìbàdàn. July 2018*
- Táíwò, O. (2018d). *Èpón nínú Ìhun Àpólà-ìşè èdè Yorùbá. Bébà tí a kà ní IBALSG Colloquim, Yunifásítì Ìbàdàn. July 2018*
- Taiwo, O. (Ó n bọ lónà). *Gírámà*
- Taiwo, O. àti Olakolu, T. 2010. *Òrò- ìşè Alákànpò ní Èdè Yorùbá. Research in African Languages*

*and Linguistics (RALL)* Vol. 10 o.i. 90-112

Taiwo, O. àti Adekunle, T. 2012. Àgbéyèwò Oríkì Ọ̀rọ̀ Orúkọ ní èdè Yorùbá. *Ago-Iwoye Journal of Languages and Literary Studies* Vol.3. o.i. 18-38

Tomlin, Russel S. (1986). *Basic Word Order: Functional Principles*. London: Croom Helm.

Yusuff, Q. 1995. *Gírámà Yorùbá Àkòtun: Ní Ìlànà Ìṣípáyà Onidàrọ*, Ijebu-ode: Şebiotimọ Publications.